

**PROFESJONALNE**



# KATALOG 2020

przewodnik po niszczarkach,  
laminacji, oprawie dokumentów,  
gilotynach, akcesoriach biurowych





# NOWY, DRUGI KATALOG ARGO S.A. JUŻ WKRÓTCE!

A w nim cały szereg nowości. Bogata i jeszcze bardziej różnorodna oferta Galerii Papieru, znane i doceniane kołnotatniki Mintra, oraz nasza nowa marka produktów piśmienniczych Heykka.

**Heykka®**

ART OF CREATION  
**GALERIA  
PAPIERU**

**MINTRA®**

Heykka to nasza nowa marka produktów piśmienniczych. W asortymencie znajdują się m.in. kolorowe zakreślacze, wysokiej jakości kredki ołówkowe i świecowe, niepowtarzalne długopisy Marvello oraz intensywnie kolorowe kredki żelowe. Nasze produkty pomagają upiększać świat oraz poruszają wyobraźnię. Odkryj z nami bogaty świat kolorów!

Galeria Papieru to marka szerokiej gamy produktów kreatywnych. Papiery scrapbookingowe i kartony ozdobne, dyplomy, arkusze barwne, koperty, okładki i teczki, akcesoria do bigowania oraz do zdobienia umożliwiają samodzielne wykonanie najbardziej pomysłowych projektów.

Mintra to firma z misją tworzenia wysokiej klasy produktów, która z zaangażowaniem dba o ochronę środowiska naturalnego naszej planety. W naszej ofercie znajduje się szeroki wybór trwałych, estetycznych, niezwykle barwnych i eleganckich notatników oraz teczek ofertowych.

# NOWOŚCI 2020

## SZUKAJ W KATALOGU



### NISZCZARKA KOBRA HYBRID-S

Niszczarka wydajna, cicha i energooszczędna. Wyposażona w System Zarządzania Energią niszczy nawet do 15% wszystkich dokumentów ze zmagazynowej energii.



### NISZCZARKI WALLNER HD-208 C2 / HD-220 C2

Nowoczesne i kompaktowe niszczarki przeznaczone do domu i małego biura. Wykonane z najwyższej jakości materiałów zapewniają bezpieczeństwo i niezawodne użytkowanie.

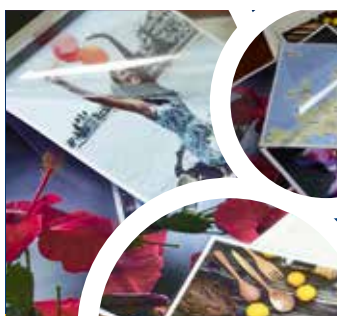

### FOLIA LAMINACYJNA TAKE-BACK

Folia z możliwością odzyskania dokumentu bez uszkodzenia. By odzyskać wcześniej zalaminowany dokument wystarczy odciąć folię wzdłuż krawędzi zalaminowanego papieru i wyciągnąć jej zawartość.

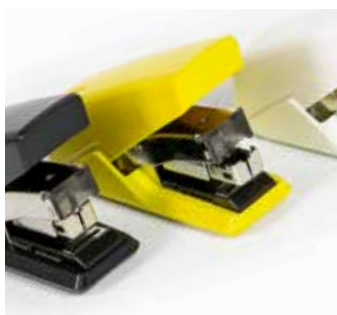

### ZSZYWACZE

Wysokiej jakości zszywacz do profesjonalnej, codziennej pracy. Dostępny w trzech kolorach: żółtym, białym i czarnym. Zszywa jednorazowo do 35 kartek, a zastosowany mechanizm pozwala na użycie o 50% mniej siły przy zszywaniu niż w przypadku klasycznego zszywacza.



### ZEGARY

Zegary wyposażone w jasny, wyraźny cyferblat doskonale nadają się do pomieszczeń biurowych, szkół, urzędów. Wyraźna, gruba wskazówka oraz duże cyfry ułatwiają odczytanie godziny nawet z dużej odległości.



### ZESTAW NA BIURKO CLASSIC

Organizer na biurko, składający się z 10 praktycznych elementów nada szyk i elegancję Twojemu biurku. Dostępny w dwóch kolorach: brązowym oraz czarnym. Idealny do gabinetu, kancelarii czy na biurko szefa.

NISZCZARKI KOBRA	<b>NOWOŚĆ</b>	7
NISZCZARKI WALLNER	<b>NOWOŚĆ</b>	30
LAMINATORY		38
FOLIE LAMINACYJNE	<b>NOWOŚĆ</b>	44
BINDOWNICE		46
OKŁADKI DO BINDOWANIA		52
GRZBIETY PLASTIKOWE		54
OPRAWA RĘCZNA		55
OPRAWA DRUTOWA		57
TERMOBINDOWANIE		62
GILOTYNY		64
TRYMERY		72
DZIURKACZE		74
ZSZYWACZE	<b>NOWOŚĆ</b>	74
ZAOKRĄGLACZE		75
APTECZKI I SZAFKI	<b>NOWOŚĆ</b>	76
ARTYKUŁY BHP		79
ZEGARY	<b>NOWOŚĆ</b>	80
TESTERY		82
IDENTYFIKACJA	<b>NOWOŚĆ</b>	83
PREZENTACJA	<b>NOWOŚĆ</b>	86
AKCESORIA KOMPUTEROWE		88







# Jak niszczarki mogą wpłynąć na bezpieczeństwo danych w Twojej firmie?

# RODO

Po wejściu w życie ustawy RODO o ochronie danych osobowych posiadanie niszczarki w biurze lub domu to wręcz konieczność. Na co dzień nie zdajemy sobie sprawy jak wiele dokumentów zawiera nasze dane osobowe. Wystarczy rozejrzeć się po domu a znajdziemy tam: informacje i wyciągi z banku, faktury, umowy, pisma z ZUS, karty kredytowe czy legitymacje. W firmach ilość takich dokumentów jest jeszcze większa. Niszczarki skutecznie i bezpowrotnie niszczą dokumenty, których treść jest poufna i nie powinna dostać się w niepowołane ręce. Wybierając urządzenie zgodne z rodzajem niszczonego dokumentu zapewniasz bezpieczeństwo sobie i swojej firmie.

## Jak niszczone są dokumenty

Papier, materiały drukowane	
P-1	Szerokość paska maks. 12 mm
P-2	Szerokość paska maks. 6 mm
P-3	Powierzchnia ścinka maks. 320 mm <sup>2</sup> lub pasek o szer. maks. 2 mm
P-4	Powierzchnia ścinka maks. 160 mm <sup>2</sup> oraz pasek o szer. maks. 6 mm
P-5	Powierzchnia ścinka maks. 30 mm <sup>2</sup> oraz pasek o szer. maks. 2 mm
P-6	Powierzchnia ścinka maks. 10 mm <sup>2</sup> oraz pasek o szer. maks. 1 mm
P-7	Powierzchnia ścinka maks. 5 mm <sup>2</sup> oraz pasek o szer. maks. 1 mm



Kartka papieru A4 pocięta na paski o szerokości maks. 12 mm. Dla ogólnych dokumentów wewnętrznych, które nie zawierają wrażliwych danych np. zbędne materiały promocyjne, notatki, prospekty.

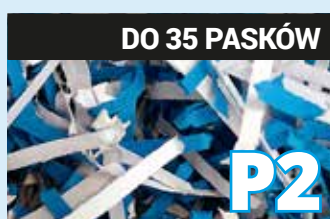

Kartka papieru A4 pocięta do 80 pasków o szerokości maks. 6 mm. Dla dokumentów wewnętrznych takich jak: nieaktualne instrukcje, ogłoszenia, formularze, korespondencja firmowa.



Kartka A4 pocięta na około 200 ścinoków o powierzchni maks 320 mm<sup>2</sup> (np. 4x80mm) lub szerokości paska maks. 2 mm. Dla dokumentów poufnych takich jak: dane i dokumenty kadrowe, oferty handlowe czy zamówienia.

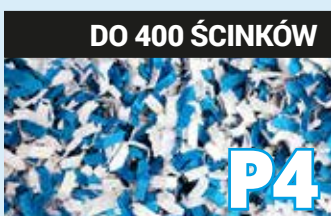

Kartka A4 pocięta na około 400 ścinoków o powierzchni maks. 160 mm<sup>2</sup> (np. 4x40mm) oraz szerokości ścinka maks. 6 mm. Dla danych wrażliwych i poufnych, wymagających podwyższonej ochrony: akta/dane osobowe, bilanse, rachunki, wyciągi z kont, informacje medyczne, dokumenty podatkowe.



Kartka A4 pocięta na około 4000 ścinoków o powierzchni maks. 30 mm<sup>2</sup> (np. 2x15mm) oraz szerokości ścinka maks. 2 mm. Dla informacji i dokumentów tajnych, mających znaczenie dla firm, instytucji, urzędów: dokumenty strategiczne, patenty, analiza konkurencji, dokumenty procesowe.



Kartka A4 pocięta na około 8000 ścinoków o powierzchni maks. 10 mm<sup>2</sup> (np. 0,8x9,5mm) oraz szerokości ścinka maks. 1 mm. Dla informacji i dokumentów tajnych, których utrata zagroziłaby bezpieczeństwu osobistemu lub instytucjonalnemu tj. dokumentacja urzędowa, dane dotyczące badań i rozwoju.



Kartka A4 pocięta na około 16000 ścinoków o powierzchni maks. 5 mm<sup>2</sup> (np. 0,8x5mm) oraz szerokości ścinka maks. 1 mm. Najwyższy poziom bezpieczeństwa dla dokumentów ściśle tajnych takich jak: dane woj-skowe, policyjne.

## Klasyfikacja niszczenia nośników danych według normy DIN 66399.

Optyczne nośniki danych	Magnetyczne nośniki danych	Elektroniczne nośniki danych	Kliske i folie	Dyski twarde
O-1 Powierzchnia ścinka maks. 2000 mm <sup>2</sup>	T-1 Mechanicznie niesprawny (uszkodzony)	E-1 Niesprawny mechanicznie i elektronicznie (uszkodzony)	F-1 Powierzchnia ścinka maks. 160 mm <sup>2</sup>	H-1 Niesprawny mechanicznie i elektronicznie
O-2 Powierzchnia ścinka maks. 800 mm <sup>2</sup>	T-2 Powierzchnia ścinka maks. 2000 mm <sup>2</sup>	E-2 Pocięty na części	F-2 Powierzchnia ścinka maks. 30 mm <sup>2</sup>	H-2 Uszkodzony
O-3 Powierzchnia ścinka maks. 160 mm <sup>2</sup>	T-3 Powierzchnia ścinka maks. 320 mm <sup>2</sup>	E-3 Powierzchnia ścinka maks. 30 mm <sup>2</sup>	F-3 Powierzchnia ścinka maks. 10 mm <sup>2</sup>	H-3 Zdeformowany
O-4 Powierzchnia ścinka maks. 30 mm <sup>2</sup>	T-4 Powierzchnia ścinka maks. 160 mm <sup>2</sup>	E-4 Powierzchnia ścinka maks. 30 mm <sup>2</sup>	F-4 Powierzchnia ścinka maks. 2,5 mm <sup>2</sup>	H-4 Wielokrotnie pocięty i zdeformowany, powierzchnia ścinka maks. 2000 mm <sup>2</sup>
O-5 Powierzchnia ścinka maks. 10 mm <sup>2</sup>	T-5 Powierzchnia ścinka maks. 30 mm <sup>2</sup>	E-5 Powierzchnia ścinka maks. 10 mm <sup>2</sup>	F-5 Powierzchnia ścinka maks. 1 mm <sup>2</sup>	H-5 Wielokrotnie pocięty i zdeformowany, powierzchnia ścinka maks. 320 mm <sup>2</sup>
O-6 Powierzchnia ścinka maks. 5 mm <sup>2</sup>	T-6 Powierzchnia ścinka maks. 10 mm <sup>2</sup>	E-6 Powierzchnia ścinka maks. 1 mm <sup>2</sup>	F-6 Powierzchnia ścinka maks. 0,5 mm <sup>2</sup>	H-6 Wielokrotnie pocięty i zdeformowany, powierzchnia ścinka maks. 10 mm <sup>2</sup>
O-7 Powierzchnia ścinka maks. 0,2 mm <sup>2</sup>	T-7 Powierzchnia ścinka maks. 2,5 mm <sup>2</sup>	E-7 Powierzchnia ścinka maks. 0,5 mm <sup>2</sup>	F-7 Powierzchnia ścinka maks. 0,2 mm <sup>2</sup>	H-7 Wielokrotnie pocięty i zdeformowany, powierzchnia ścinka maks. 5 mm <sup>2</sup>



# Wybierz funkcję niszczarki dopasowaną do swoich potrzeb. Poznaj wyjątkowe cechy naszych urządzeń, które ułatwią i usprawnią niszczenie dokumentów.



**Funkcja automatycznego niszczenia papieru** - niszczarki wyposażone w podajnik papieru potrafią automatycznie zniszczyć nawet 37 kartek na minutę. Dzięki podajnikowi, który mieści do 300 arkuszy, niszczenie odbywa się szybko bez konieczności ciągłego dokładania dokumentów. Urządzenia tego typu sprawdzają się w urzędach, średnich biurach oraz bankach. Niszczarki z tą funkcją: KOBRA AF+1, KOBRA AF.1 oraz Kobra 310 TS-AF.



**Cyfrowa blokada podajnika na dokumenty** - dzięki zastosowaniu indywidualnego kodu PIN dokumenty pozostawione do niszczenia nie dostaną się w niepowołane ręce. Podajnik zabezpieczony kodem znajdzie zastosowanie wszędzie tam, gdzie potencjalny dostęp do niszczonych dokumentów ma duża ilość osób (np. gdy niszczarka znajduje się na ruchliwym korytarzu lub w pomieszczeniu, w którym jednocześnie przebywa wiele osób). Niszczarki z tą funkcją to Kobra AF.1.



**Informator z parametrami niszczarek Kobra i Wallner dostępny u naszych Dystrybutorów oraz na stronie [www.argo.pl/katalog](http://www.argo.pl/katalog)**



**Cicha praca** - praca bez zbędnych zakłóceń i hałasu jest wyjątkowo ważna we wspólnej przestrzeni biurowej. Wybierając urządzenie do pomieszczeń w których znajdować się będzie kilka osób zwróć uwagę na jej cichą pracę. Niszczarki z serii Kobra 240.1 sprawdzą się w tych miejscach idealnie.



**Obudowa na kółkach** - zapewnia mobilność. Takie rozwiązanie jest niezbędne w miejscach, w których ruch i zmiana są codziennością. Sala konferencyjna, duże przestrzenie, gdzie przenoszenie niszczarki może być kłopotliwe.



**Pokrywa zabezpieczająca** - osłona bezpieczeństwa, którą przykryta jest szczelina wejściowa i ostrza niszczarki. Dodatkowo chroni szczelinę tnącą przed kurzem i zabrudzeniami co wpływa na wydajniejszą pracę urządzenia. W modelu Wallner HC1601 pod pokrywą znajdują się również przyciski funkcyjne co umożliwia przypadkowe włączenie niszczarki.



**Bezpieczny panel sterowania** - niszczarki takie jak Wallner JP 826C, Wallner JP 820S / JP 830C wyposażone zostały w panel bezpieczeństwa wstrzymujący pracę urządzenia w momencie dotknięcia szczeliny. Funkcja ta jest niezwykle ważna w przypadku miejsc, w których mogą znajdować się dzieci i zwierzęta.



Osobne pojemniki i szczeliny na dokumenty papierowe i nośniki danych umożliwiają segregację odpadów.



System Energy Smart - system oszczędzania energii dzięki zerowemu poborowi mocy w trybie czuwania (stand-by).



Electronic Power Control - system wskazujący wydajność niszczenia w danym momencie.



Super Potential Power System - wzmożony system napędu z łańcuchem objętym dożywotnią gwarancją.

DOTYKOWY PANEL TOUCH SCREEN



Technologia hybrydowa - system oszczędzania poboru oraz zużycia energii podczas każdej pracy niszczarki.



Niszczarka wyposażona w silnik zapewniający ciche niszczenie dokumentów przy poziomie hałasu 52-58 dB.



Niszczarka wyposażona w butelkę oleju na start. W przypadku niszczarek Kobra dotyczy modeli oznaczonych C lub HS.



Niszczarka wyposażona w system automatycznego oliwienia noży, przedłużający żywotność urządzenia.



System 100% Jam Proof - w przypadku zaklinowania papieru funkcja reverse automatycznie uruchamia noże w przeciwnym kierunku i wycofuje zniszczone dokumenty.



Niszczarki klasy HS oraz HS-6 wyposażone zostały w wieloelementowe noże tnące z powierzchniowo hartowanej stali sprężynowej o najwyższej twardości 65-70 HRC, odporne na zszywki i spinacze.



Silnik przystosowany do pracy ciągłej. W wybranych modelach niszczarek Kobra praca ciągła nawet przez 24 godziny na dobę.

Dożywotnia gwarancja na noże tnące nie obejmuje naturalnego zużycia noży oraz przypadków uszkodzeń powstałych na skutek nieprawidłowego używania urządzenia lub nie stosowania się do zaleceń zawartych w instrukcji.

**GWARANCJA DOŻYWOTNIA** NOŻE TNĄCE **3** LATA ★★★ URZĄDZENIE

Wszystkie niszczarki biurowe Kobra objęte są trzyletnią gwarancją na urządzenie i **dożywotnią gwarancją na noże tnące**.

**GWARANCJA** **2** LATA ★★★ WSZYSTKIE URZĄDZENIA

Wszystkie niszczarki Wallner oraz pozostałe urządzenia z oferty objęte są dwuletnią gwarancją.



# Bezpieczne użytkowanie niszczarek

Korzystanie z niszczarek jest łatwe i bezpieczne, należy jednak przestrzegać kilku ważnych zasad:



Dokładnie zapoznaj się z instrukcją obsługi i możliwościami urządzenia. Niszczarki różnią się od siebie parametrami. Niektóre modele bez problemu niszczą spinacze czy płyty, ale nawet w przypadku najlepszych niszczarek jednoczesne wkładanie papieru i innych przedmiotów, może doprowadzić do zacięcia się urządzenia.



Niszcz jednocześnie tylko wskazaną przez producenta ilość kartek. Zbyt duża ilość niszczonych dokumentów może spowodować zablokowanie urządzenia i prowadzić do dużych przeciążeń układów mechanicznych, znacznie zmniejszających trwałość niszczarki, a nawet powodujących jej uszkodzenie.



W przypadku niszczenia dużej ilości dokumentów należy robić krótkie przerwy w pracy niszczarki. Ciągła praca niektórych niszczarek może prowadzić do ich przegrzania. O możliwości pracy niszczarki w trybie ciągłym możesz dowiedzieć się w instrukcji bądź na tabliczce znamionowej umieszczonej na niszczarce.



Pamiętaj, aby regularnie opróżniać kosz na ścinki.



Zwróć szczególną uwagę by nie wkładać jednocześnie więcej niż jedną kartę kredytową/ płytę CD.



Zwróć szczególną uwagę by nie niszczyć papieru i kart kredytowych/ płyt CD jednocześnie.



Systematyczne oliwienie noży tnących sprzyja szybszej i wydajniejszej pracy niszczarek.



Do oliwienia noży tnących używaj tylko przeznaczonych do tego preparatów lub specjalnych arkuszy do oliwienia niszczarek. Nigdy nie używaj oleju syntetycznego w aerozolu, ani produktów ropopochodnych lub jakiegokolwiek rodzaju nawilżaczy w aerozolu wewnątrz lub w pobliżu urządzenia, gdyż grozi to pożarem.



Wszelkie naprawy urządzeń muszą być wykonywane przez wykwalifikowanych specjalistów.

## ■ Olej do niszczarek

Specjalna formuła oleju przeznaczona do smarowania noży tnących. Butelka 1000 ml przystosowana do systemu automatycznego oliwienia.

Opak. 1 but. 125 ml **17<sup>00</sup>** 130050

Opak. 1 but. 1000 ml **136<sup>00</sup>** 130130

**UWAGA:** Regularne oliwienie głowic tnących zapewnia lepszą pracę niszczarek. Do każdej niszczarki cross-cut (tnącej na ścinki), oznaczenie C lub HS, dodajemy gratis buteleczkę ze specjalnym olejem Kobra (50 ml). Zachęcamy do częstego wykonania prostej czynności: na kartkę papieru nanieś niewielką ilość oleju na całej jej powierzchni, następnie zniszcz ją w niszczarce.



## ■ Arkusze do oliwienia niszczarek

130110

Arkusze formatu A5 rozprowadzające olej na nożach tnących niszczarek. Czysty i prosty sposób na przedłużenie żywotności niszczarek. Arkusz zawiera 6 ml oleju.

Opak. 10 szt. **20<sup>00</sup>**

**UWAGA:** Włóż arkusz do oliwienia do niszczarki zgodnie z zaznaczonym na nim kierunkiem, zniszcz go, a następnie na 10 sekund włącz funkcję reverse, aby rozprowadzić olej równomiernie.



# NISZCZARKI CLASSIC LINE

## KOBRA®

**GWARANCJA DOŻYWIOTNIA**  
NOŻE TNĄCE

**3** LATA ★★★  
URZĄDZENIE



## ■ Niszczarka Kobra C1

Niszczarka przeznaczona do domu i małego biura. Szeroki otwór szczeliny tnącej ułatwia wkładanie materiałów do niszczenia. Cichy silnik pozwala na stosowanie urządzenia w małych pomieszczeniach.

- szerokość wejścia: 230 mm
- niszczenie kart plastikowych, zszywek i spinaczy
- automatyczny start/stop
- system Energy Smart – zerowy pobór mocy w trybie czuwania (stand-by)
- zabezpieczenie silnika przed przegrzaniem
- cichy silnik przystosowany do pracy ciągłej przez 24 godziny na dobę
- automatyczne odcięcie zasilania w przypadku zaklinowania papieru lub zdjęcia głowicy
- okno w obudowie pozwala na kontrolę poziomu napełnienia kosza
- Eco-Friendly - pojemnik na ścinki bez konieczności stosowania worków
- pojemność kosza: 18 l

Zobacz niszcarkę Kobra C1 w działaniu



model	arkusze	ścinek	mm	DIN 32757	DIN 66399	kosz	płyty CD	karty	zszywki	spinacze	dyskietki	cena	kod
Kobra C1	9		3,5x40	3	P-4/T-4/E-3/F-1	18 l						950 <sup>00</sup>	120833



## ■ Niszczarki Kobra +1

Niszczarki Kobra serii +1 przeznaczone do średniej wielkości biur i urzędów. Wyposażone w silnik przystosowany do 24 godzinnej pracy ciągłej bez przegrzewania, zapewniającą większą efektywność niszczenia.

- szerokość wejścia: 230 mm
- niszczenie płyt CD, kart plastikowych, zszywek i spinaczy
- automatyczny start/stop z autoreversem
- system Energy Smart – zerowy pobór mocy w trybie czuwania (stand-by)
- zabezpieczenie silnika przed przegrzaniem
- cichy silnik przystosowany do pracy ciągłej przez 24 godziny na dobę
- automatyczne odcięcie zasilania w przypadku zaklinowania papieru lub wyjęcia pojemnika na ścinki
- okno w obudowie pozwala na kontrolę poziomu napełnienia kosza
- Eco-Friendly - pojemnik na ścinki bez konieczności stosowania worków
- automatyczny stop przy przepełnieniu kosza
- pojemność kosza: 38,5 l

Zobacz niszcarkę Kobra +1 w działaniu



KOBRA +1													
model	arkusze	ścinek	mm	DIN 32757	DIN 66399	kosz	płyty CD	karty	zszywki	spinacze	dyskietki	cena	kod
+1 SS4 ES	19		3,8	2	P-2/O-2/T-2/E-2	38,5 l						1.340 <sup>00</sup>	120012
+1 SS7 ES	27		7,5	1	P-1/O-1/T-2/E-2	38,5 l						1.340 <sup>00</sup>	120021
+1 SS6 ES	25		5,8	2	P-2/O-2/T-2/E-2	38,5 l						1.340 <sup>00</sup>	120032
+1 CC4 ES	14		3,5x40	3	P-4/T-4/E-3/F-1	38,5 l						1.450 <sup>00</sup>	120043



# NISZCZARKI CLASSIC LINE

## KOBRA®

**GWARANCJA DOŻYWOTNIA**  
NOŻE TNĄCE

**3** LATA ★★★  
URZĄDZENIE



## ■ Niszczarki Kobra +2/+3

Niszczarki przeznaczone do średniej wielkości biur i urzędów.

Specjalna pokrywa chroni noże tnące przed kurzem i zabrudzeniami.

- szerokość wejścia: 230 mm
- automatyczny start/stop z autoreversem
- zabezpieczenie silnika przed przegrzaniem
- cichy silnik przystosowany do pracy ciągłej przez 24 godziny na dobę
- system Energy Smart – zerowy pobór mocy w trybie czuwania (stand-by)
- system Throw and Shred - możliwość niszczenia zgniczonych kartek papieru (Kobra +3)
- automatyczne odcięcie zasilania w przypadku zaklinowania papieru lub wyjęcia pojemnika na ścinki
- automatyczne wstrzymanie pracy przy podniesionej pokrywie urządzenia
- dwa osobne zestawy noży tnących do niszczenia papieru oraz płyt CD i kart plastikowych
- okno w obudowie pozwala na kontrolę poziomu napełnienia kosza
- Eco-Friendly - pojemnik na ścinki bez konieczności stosowania worków
- oddzielna szczelina do bezpiecznego niszczenia płyt CD
- osobny pojemnik na ścinki papieru oraz płyty CD i karty plastikowe (1,5 l)
- pojemność kosza: 38,5 l

Zobacz niszczarkę Kobra +2/+3 w działaniu



### KOBRA +2 +3

model	arkusze	ścinek	mm	DIN 32757	DIN 66399	kosz	płyty CD	karty	zszywki	spinacze	dyskiety	cena	kod
+2 SS4 ES	19		3,8	2	P-2/ O-2/ T-2/ E-2	38,5 l	☉	☐	☐	☐	☐	1.960 <sup>00</sup>	120052
+2 SS7 ES	27		7,5	1	P-1/ O-1/ T-2/ E-2	38,5 l	☉	☐	☐	☐	☐	2.050 <sup>00</sup>	120061
+2 CC2 ES	8		1,9x13	4	P-5/ O-1/ T-5/ E-4/ F-2	38,5 l	☉	☐	☐	☐	☐	2.050 <sup>00</sup>	120074
+3 CC4 ES	14		3,5x40	3	P-4/ O-1/ T-4/ E-3/ F-1	38,5 l	☉	☐	☐	☐	☐	2.250 <sup>00</sup>	120083

## ■ Niszczarki Kobra 240

Niszczarki do średniej wielkości biur i urzędów.

Przeznaczone do niszczenia dużej ilości dokumentów łącznie ze zszywkami i spinaczami.

- szerokość wejścia: 240 mm
- automatyczny start/stop
- zabezpieczenie silnika przed przegrzaniem
- cichy silnik przystosowany do pracy ciągłej przez 24 godziny na dobę
- systemy: Energy Smart, SPPS, patrz str. 5
- automatyczne odcięcie zasilania w przypadku zaklinowania papieru lub wyjęcia pojemnika na ścinki
- napęd z łańcuchem objętym dożywotnią gwarancją
- Turbo Power - dodatkowe uderzenie mocy likwidujące zatory papieru (240 SS4, 240 SS5, 240 C2, 240 C4)
- trwałe noże odporne na zszywki i spinacze
- niszczenie składanek komputerowych
- Eco-Friendly - pojemnik na ścinki bez konieczności stosowania worków
- specjalna pokrywa do bezpiecznego niszczenia płyt CD i dyskiety
- dioda informująca o wyjętym koszu
- osobny, wyjmowany, łatwy do oczyszczenia pojemnik na ścinki CD
- pojemność kosza: 35 l

Zobacz niszczarkę Kobra 240 w działaniu



### KOBRA 240

model	arkusze	ścinek	mm	DIN 32757	DIN 66399	kosz	płyty CD	karty	zszywki	spinacze	dyskiety	cena	kod
SS2 ES	15		1,9	3	P-3/ T-3/ E-2	35 l	☐	☐	☐	☐	☐	2.890 <sup>00</sup>	120103
SS4 ES TURBO	30*		3,8	2	P-2/ O-2/ T-2/ E-2	35 l	☉	☐	☐	☐	☐	2.920 <sup>00</sup>	120112
SS5 ES TURBO	52*		5,8	2	P-2/ O-2/ T-2/ E-2	35 l	☉	☐	☐	☐	☐	2.920 <sup>00</sup>	120122
C2 ES TURBO	19*		1,9x15	4	P-5/ T-5/ E-4/ F-2	35 l	☉	☐	☐	☐	☐	3.540 <sup>00</sup>	120134
C4 ES TURBO	26*		3,5x30	3	P-4/ O-3/ T-4/ E-3/ F-1	35 l	☉	☐	☐	☐	☐	3.540 <sup>00</sup>	120143

\* wartości podane dla włączonej funkcji Turbo Power

\*\* przy włączonej funkcji Turbo Power i po naoliwieniu noży



# NISZCZARKI CLASSIC LINE

## KOBRA®



### ■ Niszczarki Kobra 385

Niszczarki o większej mocy do dużych biur i urzędów.

Idealne do niszczenia szerokich wydruków komputerowych.

- szerokość wejścia: 385 mm
- automatyczny start/stop z autoreversem
- zabezpieczenie silnika przed przegrzaniem
- cichy silnik przystosowany do pracy ciągłej przez 24 godziny na dobę
- systemy: Energy Smart, SPPS, patrz str. 5
- automatyczne odcięcie zasilania w przypadku zaklinowania papieru lub otwarcia drzwiczek
- trwałe noże odporne na zszzywki i spinacze
- napęd z łańcuchem objętym dożywotnią gwarancją
- przekładnie wykonane z utwardzanej stali węglowej
- dioda informująca o otwartych drzwiczkach lub napełnieniu kosza
- niszczenie szerokich wydruków komputerowych
- optyczny wskaźnik napełnienia kosza
- wyposażenie opcjonalne: Auto Oiler, patrz str. 21
- obudowa szafkaowa na kółkach
- pojemność kosza: 130 l

Zobacz niszczarkę Kobra 385 w działaniu



#### KOBRA 385

model	arkusze	ścinek	mm	DIN 32757	DIN 66399	kosz	plyty CD	karty	zszywki	spinacze dyskiety	cena	kod
SS4 ES	22		3,8	2	P-2/ O-2/ T-2/ E-2	130 l					5.300 <sup>00</sup>	120522
C2 ES	11		1,9x15	4	P-5/ T-5/ E-4/ F-2	130 l					5.850 <sup>00</sup>	120534
C4 ES	17		3,5x30	3	P-4/ T-4/ E-3/ F-1	130 l					5.850 <sup>00</sup>	120543

Wariant 170 l dostępny na zamówienie.



Modele Kobra 400 S5, C2 i C4 niszczą również nośniki Pen Drive



### ■ Niszczarki Kobra 390/400

Niszczarki o dużej mocy i wydajności, przeznaczone do dużych biur i urzędów.

- szerokość wejścia: 400 mm
- automatyczny start/stop z autoreversem
- zabezpieczenie silnika przed przegrzaniem
- silnik przystosowany do pracy ciągłej przez 24 godziny na dobę
- systemy: Energy Smart, SPPS, patrz str. 5
- automatyczne odcięcie zasilania w przypadku zaklinowania papieru lub otwarcia drzwiczek
- napęd z łańcuchem objętym dożywotnią gwarancją
- przekładnie wykonane ze specjalnie utwardzanej stali węglowej
- dioda informująca o otwartych drzwiczkach lub napełnieniu kosza
- specjalna pokrywa do bezpiecznego niszczenia płyt CD i dyskietek
- niszczenie szerokich wydruków komputerowych
- możliwość zamontowania półki na wydruki komputerowe
- wyposażenie opcjonalne: Auto Oiler (390C4, 400C2, 400C4), Metal Detector, patrz str. 21
- obudowa szafkaowa na kółkach
- pojemność kosza: 200 l

Zobacz niszczarkę Kobra 400 w działaniu



#### KOBRA 390

model	arkusze	ścinek	mm	DIN 32757	DIN 66399	kosz	plyty CD	karty	zszywki	spinacze dyskiety	cena	kod
S5 ES	33		5,8	2	P-2/ O-2/ T-2/ E-2	200 l					8.000 <sup>00</sup>	120552
C4 ES	26		3,9x40	3	P-4/ O-3/ T-4/ E-3/ F-1	200 l					9.000 <sup>00</sup>	120563

#### KOBRA 400

model	arkusze	ścinek	mm	DIN 32757	DIN 66399	kosz	plyty CD	karty	zszywki	spinacze dyskiety	cena	kod
S5 ES	62		5,8	2	P-2/ O-2/ T-2/ E-2	200 l					10.300 <sup>00</sup>	120572
C2 ES	31		1,9x15	4	P-5/ O-4/ T-5/ E-4/ F-2	200 l					13.500 <sup>00</sup>	120584
C4 ES	48		3,9x40	3	P-4/ O-3/ T-4/ E-3/ F-1	200 l					12.500 <sup>00</sup>	120593
HS ES AUTO OILER	19		0,8x9,5	5	P-6/ F-3	200 l					17.500 <sup>00</sup>	120605
HS-6 ES AUTO OILER	10		0,8x5	6	P-7/ F-3	200 l					18.500 <sup>00</sup>	121256



GWARANCJA  
DOŻYWOTNIA  
NOŻE TNĄCE

3 | LATA ★★★  
URZĄDZENIE

Niszczacarki

KOBRA®



# Hybrid

Technologia  
przyjazna  
środowisku

*Niszczacarka wydajna, cicha i energooszczędna.*

*Utrzymuje zmagazynowaną energię elektryczną,  
którą wykorzystuje podczas każdego cyklu pracy.*



## ■ Kobra Hybrid

Niszczacarka przeznaczona do użytku domowego i biurowego.

**Technologia hybrydowa oszczędza zużycie i pobór energii podczas każdej pracy niszczacarki.**

- szerokość wejścia: 230 mm
- niszczenie kart plastikowych, zszywek i spinaczy
- automatyczny start/stop
- cichy silnik przystosowany do pracy ciągłej przez 24 godziny na dobę
- moc silnika: 170 W
- zerowy pobór mocy w trybie czuwania (stand-by)
- automatyczne odcięcie zasilania w przypadku zaklinowania papieru lub wyjęcia pojemnika na ścinki
- **diody LED wskazują bieżący pobór energii elektrycznej**
- okno w obudowie pozwala na kontrolę poziomu napełnienia kosza
- Eco-Friendly – pojemnik na ścinki bez konieczności stosowania worków
- pojemność kosza: 30 l

Automatyczne  
odłączenie od sieci  
po zakończeniu pracy  
eliminuje zużycie energii  
elektrycznej.



Wyposażona w innowacyjny system zarządzania energią.

Diody LED wskazują poziom zmagazynowanej energii.

Wieloelementowe trwałe noże odporne na zszywki i spinacze.

Objęte dożywotnią gwarancją producenta.

# Niszczy nawet do 15% wszystkich dokumentów ze zmagazynowanej energii.

**NOWOŚĆ**

## ■ Kobra Hybrid-S

Niszczarka przeznaczona do użytku domowego i biurowego.

**Technologia hybrydowa oszczędza zużycie i pobór energii podczas każdej pracy niszczarki.**

- szerokość wejścia: 230 mm
- niszczenie kart plastikowych, zszywek i spinaczy
- automatyczny start/stop
- cichy silnik przystosowany do pracy ciągłej przez 24 godziny na dobę
- moc silnika: 250 W
- zerowy pobór mocy w trybie czuwania (stand-by)
- automatyczne odcięcie zasilania w przypadku zaklinowania papieru lub wyjęcia pojemnika na ścinki
- **diody LED wskazują bieżący pobór energii elektrycznej**
- okno w obudowie pozwala na kontrolę poziomu napełnienia kosza
- Eco-Friendly – pojemnik na ścinki bez konieczności stosowania worków
- pojemność kosza: 30 l



### KOBRA HYBRID

model	arkusze	ścinek	mm	DIN 32757	DIN 66399	kosz	plyty CD	karty	zszywki	spinacze	dyskiety	cena	kod
Hybrid	9		3,5x40	3	P-4/T-4/E-3/F-1	30 l						1.190 <sup>00</sup>	121273
Hybrid-S	14		3,5x40	3	P-4/T-4/E-3/F-1	30 l						1.340 <sup>00</sup>	121293

**Hybrid**  
technologia przyjazna środowisku

Wyjątkowo cicha praca niszczarki na poziomie 55dB.



KOBRA / NISZCZARKI



# Ekologiczne rozwiązania w biurze

## Zadbaj o środowisko!



Działania proekologiczne przynoszą zyski nie tylko środowisku naturalnemu, ale także Twojej firmie!

Prawidłowe segregowanie odpadów jest podstawą prowadzenia biura i domu w sposób zrównoważony i przyjazny środowisku.



Każda niszczarka KOBRA wyposażona w system ENERGY SMART® (zerowy pobór prądu), w porównaniu do większości tradycyjnych niszczarek dostępnych na rynku, może znacznie obniżyć koszty energii elektrycznej i ograniczyć emisję CO<sub>2</sub>.

W skutecznym segregowaniu pomagają niszczarki wyposażone w osobne pojemniki oraz szczeliny na dokumenty. Ścinki ze zniszczonych kart plastikowych oraz płyt CD trafiają do osobnego pojemnika co ułatwia oddzielenie ich od papieru. Modele niszczarek z oznaczeniem Eco-Friendly eliminują użycie plastikowych worków na śmieci.

Dobrym pomysłem na wykorzystanie ścinków papieru jest ich ponowne wykorzystanie. Ścinki paskowe idealnie nadają się do zabezpieczenia przedmiotów w paczce.

## SZANUJ PAPIER

Nieodłącznym elementem pracy biurowej są ogromne ilości zużywanego papieru, stosując się do tych kilku prostych zasad możesz zaoszczędzić znaczące ilości tego cennego surowca:

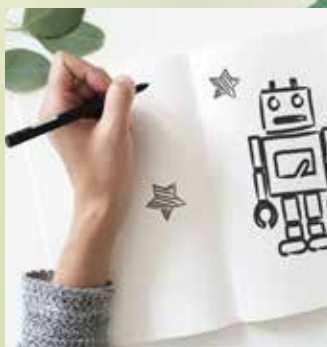

Nie drukuj wiadomości email. Kiedy całkowita rezygnacja z wydruku jest niemożliwa zadrukuj kartkę dwustronnie. Natomiast ustawienie mniejszych marginesów zwiększy powierzchnię zadruku.

Przed wydrukiem sprawdź czy w dokumencie nie ma błędów, czy wszystkie ustawienia drukarki są poprawne, dzięki temu unikniesz powtórnego drukowania.

Niepotrzebne, jednostronnie zadrukowane kartki wykorzystaj ponownie do notowania lub ponownego zadrukowania.

Jeśli dokumenty nie zawierają poufnych informacji i danych osobowych możesz przekazać zadrukowane kartki do pobliskiego przedszkola, gdzie na pewno zostaną kreatywnie wykorzystane.



**OIL FREE SYSTEM**

Niszczarki Kobra AF.1 C4 i AF+1 wyposażone zostały w noże nie wymagające oliwienia.

**52 dB**

wyjątkowo cicha praca



## KOBRA AF+1 AUTOFEEDER



### ■ Niszczarki Kobra AF+1

Niszczarki dokumentów z autopodajnikiem papieru, przeznaczone do średnich biur i urzędów. Wyposażone w noże nie wymagające oliwienia.

- szerokość wejścia: 240 mm
- podajnik na 300 kartek A4 (80g) lub 350 A4 (70g) do automatycznego niszczenia papieru
- automatyczne niszczenie papieru z prędkością 12 kartek na minutę
- automatyczny start/stop z autoreversem
- zabezpieczenie silnika przed przegrzaniem
- silnik przystosowany do pracy ciągłej przez 24 godziny na dobę
- system Energy Smart – zerowy pobór mocy w trybie czuwania (stand-by)
- Oil-Free System - noże nie wymagające oliwienia
- noże odporne na zszywki i spinacze
- automatyczne odcięcie zasilania w przypadku zaklinowania papieru lub wyjęcia pojemnika na ścinki
- obudowa szafkowa na kółkach
- pojemność kosza: 40 l lub 60 l

Zobacz niszczarkę Kobra AF+1 w działaniu



#### KOBRA AF+1

model	arkusze	ścinek	mm	DIN 32757	DIN 66399	kosz	płyty CD	karty	zszywki	spinacze	dyskiety	cena	kod
AF+1 40	12		3,5x40	3	P-4/T-4/E-3/F-1	40 l						3.550 <sup>00</sup>	121213
AF+1 60	12		3,5x40	3	P-4/T-4/E-3/F-1	60 l						3.850 <sup>00</sup>	121223



## KOBRA AF.1 AUTOFEEDER

Najszybszy autopodajnik papieru - niszczy 37 kartek na minutę.

Pozostałe modele niszczarek z automatycznym podajnikiem znajdziesz na str. 18.

### ■ Niszczarki Kobra AF.1

Profesjonalna niszczarka dokumentów przeznaczona do średnich biur i urzędów. Posiada specjalną szufladę - podajnik na papier, przeznaczoną do automatycznego niszczenia dokumentów.

- szerokość wejścia: 260 mm
- szuflada - podajnik na 300 kartek A4 (80g) lub 350 A4 (70g) do automatycznego niszczenia papieru zabezpieczona cyfrową blokadą na kod PIN
- automatyczne niszczenie papieru z prędkością 37 kartek na minutę (dotyczy C2)
- automatyczny start/stop z funkcją cofania (autoreverse)
- zabezpieczenie silnika przed przegrzaniem
- silnik przystosowany do pracy ciągłej przez 24 godziny na dobę
- systemy: Energy Smart, SPPS, patrz str. 5
- Oil-Free System - trwałe, nie wymagające oliwienia noże tnące odporne na zszywki i spinacze (dotyczy AF.1 C4)
- Automatic Oiler - niszczarka (model AF.1 C2) wyposażona w system automatycznego oliwienia noży tnących
- automatyczne odcięcie zasilania w przypadku zaklinowania papieru lub wyjęcia pojemnika na ścinki
- obudowa szafkowa na kółkach
- pojemność kosza: 135 l

Zobacz niszczarkę Kobra AF.1 w działaniu



#### KOBRA AF.1

model	arkusze	ścinek	mm	DIN 32757	DIN 66399	kosz	płyty CD	karty	zszywki	spinacze	dyskiety	cena	kod
AF.1 C2 AUTO OILER	8		1,9x15	4	P-5/T-5/E-4/F-2	135 l						7.600 <sup>00</sup>	121204
AF.1 C4	12		3,9x40	3	P-4/T-4/E-3/F-1	135 l						6.300 <sup>00</sup>	121153







# SERIA ● KROPKA KOBRA®



## KOBRA 240.1 szerokość wejścia: 240 mm

model	arkusze	ścinek	mm	DIN 32757	DIN 66399	kosz	plyty CD	karty	zszywki	spinacze dyskiety	cena	kod
S2 ES	15		1,9	3	P-3/T-3/E-2	40 l					2.890 <sup>00</sup>	120893
S4 ES	26		3,8	2	P-2/O-2/T-2/E-2	40 l					2.920 <sup>00</sup>	120902
S5 ES	31		5,8	2	P-2/O-2/T-2/E-2	40 l					2.920 <sup>00</sup>	120912
C2 ES	12		1,9x15	4	P-5/T-5/E-4/F-2	40 l					3.540 <sup>00</sup>	120924
C4 ES	17		3,5x30	3	P-4/O-3/T-4/E-3/F-1	40 l					3.540 <sup>00</sup>	120933
HS ES	8		0,8x9,5	5	P-6/F-3	40 l					4.520 <sup>00</sup>	120945
HS-6 ES	5		0,8x5	6	P-7/F-3	40 l					5.200 <sup>00</sup>	120956

## KOBRA 260.1 szerokość wejścia: 260 mm

model	arkusze	ścinek	mm	DIN 32757	DIN 66399	kosz	plyty CD	karty	zszywki	spinacze dyskiety	cena	kod
S2 ES	16		1,9	3	P-3/T-3/E-2	60 l					3.660 <sup>00</sup>	120963
S4 ES	28		3,8	2	P-2/O-2/T-2/E-2	60 l					3.660 <sup>00</sup>	120972
S5 ES	31		5,8	2	P-2/O-2/T-2/E-2	60 l					3.660 <sup>00</sup>	120982
C2 ES	12		1,9x15	4	P-5/T-5/E-4/F-2	60 l					4.220 <sup>00</sup>	120994
C4 ES	17		3,5x30	3	P-4/O-3/T-4/E-3/F-1	60 l					4.220 <sup>00</sup>	121003
HS ES	8		0,8x9,5	5	P-6/F-3	60 l					5.540 <sup>00</sup>	121015
HS-6 ES	5		0,8x5	6	P-7/F-3	60 l					5.850 <sup>00</sup>	121026

## KOBRA 300.1 szerokość wejścia: 310 mm

model	arkusze	ścinek	mm	DIN 32757	DIN 66399	kosz	plyty CD	karty	zszywki	spinacze dyskiety	cena	kod
S4 ES	29		3,8	2	P-2/O-2/T-2/E-2	110 l					4.150 <sup>00</sup>	121032
S5 ES	32		5,8	2	P-2/O-2/T-2/E-2	110 l					4.150 <sup>00</sup>	121042
C2 ES	14		1,9x15	4	P-5/T-5/E-4/F-2	110 l					4.520 <sup>00</sup>	121054
C4 ES	22		3,9x40	3	P-4/O-3/T-4/E-3/F-1	110 l					4.520 <sup>00</sup>	121063
HS ES	10		0,8x9,5	5	P-6/F-3	110 l					6.100 <sup>00</sup>	121075
HS-6 ES	5		0,8x5	6	P-7/F-3	110 l					6.680 <sup>00</sup>	121086

## KOBRA 300.2 szerokość wejścia: 310 mm

model	arkusze	ścinek	mm	DIN 32757	DIN 66399	kosz	plyty CD	karty	zszywki	spinacze dyskiety	cena	kod
S4 ES	33		3,8	2	P-2/O-2/T-2/E-2	135 l					4.890 <sup>00</sup>	121092
S5 ES	40		5,8	2	P-2/O-2/T-2/E-2	135 l					4.890 <sup>00</sup>	121102
C2 ES	18		1,9x15	4	P-5/T-5/E-4/F-2	135 l					5.190 <sup>00</sup>	121114
C4 ES	25		3,9x40	3	P-4/O-3/T-4/E-3/F-1	135 l					5.190 <sup>00</sup>	121123
HS ES	11		0,8x9,5	5	P-6/F-3	135 l					6.790 <sup>00</sup>	121135
HS-6 ES	6		0,8x5	6	P-7/F-3	135 l					7.590 <sup>00</sup>	121146

Seria profesjonalnych niszczarek Kobra została wyprodukowana z zastosowaniem nowoczesnych materiałów kompozytowych wykorzystywanych m.in. w technologii przemysłu kosmicznego.

Elementy kompozytowe wygłuszają pracę niszczarek i umożliwiają przenoszenie dużych obciążeń zapewniając jeszcze większą trwałość urządzeń przez wiele lat.

Drewniana obudowa wycisza pracę niszczarki, a dodatkowe wyposażenie jej w kółka ułatwia również wygodne przemieszczanie urządzenia.



Niszczarki Kobra na indywidualne zamówienie. Istnieje możliwość zamówienia niszczarki Kobra według specyfikacji klienta.

Zobacz niszczarkę Kobra 240.1 w działaniu



Zobacz niszczarkę Kobra 260.1 w działaniu



Zobacz niszczarkę Kobra 300.1 w działaniu



Zobacz niszczarkę Kobra 300.2 w działaniu





# NISZCZARKI SERIA TS

**GWARANCJA DOŻYWOTNIA**  
NOŻE TNĄCE

**3** LATA ★★★  
URZĄDZENIE

**KOBRA®**



DOTYKOWY PANEL  
**TOUCH SCREEN**



## ■ Niszczarki Kobra 245 TS

Niszczarki przeznaczone do średniej wielkości biur i urzędów. Posiadają wielofunkcyjny panel dotykowy pozwalający na intuicyjną obsługę urządzenia.

- szerokość wejścia: 245 mm
- Touch Screen - wielofunkcyjny panel dotykowy
- diody LED sygnalizujące włączone funkcje niszczarki
- systemy: SPPS, Energy Smart, patrz str. 5
- napęd z łańcuchem objętym dożywotnią gwarancją
- funkcja Super Fast - niszczenie arkusza w formacie A4 zaledwie w sekundę (model 245 S4 TS Super Fast)
- cichy silnik przystosowany do pracy ciągłej przez 24 godziny na dobę
- zabezpieczenie silnika przed przegrzaniem
- trwałe noże odporne na zszywki i spinacze
- automatyczny start/stop z autoreversem
- automatyczne odcięcie zasilania w przypadku zaklinowania papieru lub otwarcia drzwiczek
- obudowa szafkaowa na kółkach
- wyposażenie opcjonalne: Metal Detector, system automatycznego oliwienia noży (C2, C4, HS), patrz str. 21
- pojemność kosza: 40 l

Zobacz niszczarkę Kobra 245 TS w działaniu



model	arkusze	ścinek	mm	DIN 32757	DIN 66399	kosz	plyty CD	karty	zszywki	spinacze	dyskiety	cena	kod
<b>S4 TS SF</b> SUPER FAST	16		3,8	2	P-2/T-2/E-2	40 l						2.840 <sup>00</sup>	120842

*Niszczy arkusz A4 zaledwie w sekundę!*

### KOBRA 245 TS

model	arkusze	ścinek	mm	DIN 32757	DIN 66399	kosz	plyty CD	karty	zszywki	spinacze	dyskiety	cena	kod
S4 TS ES	27		3,8	2	P-2/O-2/T-2/E-2	40 l						3.150 <sup>00</sup>	120162
S5 TS ES	29		5,8	2	P-2/O-2/T-2/E-2	40 l						3.150 <sup>00</sup>	120172
C2 TS ES	13		1,9x15	4	P-5/T-5/E-4/F-2	40 l						3.850 <sup>00</sup>	120184
C4 TS ES	23		3,9x40	3	P-4/O-3/T-4/E-3/F-1	40 l						3.850 <sup>00</sup>	120193
HS TS ES	8		0,8x9,5	5	P-6/F-3	40 l						5.160 <sup>00</sup>	120205
HS-6 TS ES	5		0,8x5	6	P-7/F-3	40 l						5.660 <sup>00</sup>	120856

## ■ Niszczarki Kobra 260 TS

Niszczarki przeznaczone do średnich biur i urzędów. Wyposażone w silnik przystosowany do 24 godzinnej pracy ciągłej bez przegrzewania, zapewniający większą efektywność niszczenia. Posiadają wielofunkcyjny panel dotykowy.

- szerokość wejścia: 260 mm
- Touch Screen - wielofunkcyjny panel dotykowy
- diody LED sygnalizujące włączone funkcje niszczarki
- systemy: EPC, SPPS, Energy Smart, patrz str. 5
- napęd z łańcuchem objętym dożywotnią gwarancją
- cichy silnik przystosowany do pracy ciągłej przez 24 godziny na dobę
- automatyczne odcięcie zasilania w przypadku zaklinowania papieru lub otwarcia drzwiczek
- obudowa szafkaowa na kółkach
- osobna szczelina do niszczenia płyt CD i kart plastikowych
- wyposażenie opcjonalne: Metal Detector, system automatycznego oliwienia noży (C2, C4, HS, HS-6), moduł do niszczenia płyt CD (C2, HS, HS-6), patrz str. 21
- pojemność kosza: 60 l

Zobacz niszczarkę Kobra 260 TS w działaniu



### KOBRA 260 TS

model	arkusze	ścinek	mm	DIN 32757	DIN 66399	kosz	plyty CD	karty	zszywki	spinacze	dyskiety	cena	kod
S4 TS ES	28		3,8	2	P-2/O-2/T-2/E-2	60 l						4.090 <sup>00</sup>	120282
S5 TS ES	30		5,8	2	P-2/O-2/T-2/E-2	60 l						4.090 <sup>00</sup>	120292
C2 TS ES	14		1,9x15	4	P-5/O-1/T-5/E-4/F-2	60 l	opcja					4.750 <sup>00</sup>	120304
C4 TS ES	24		3,9x40	3	P-4/O-3/T-4/E-3/F-1	60 l						4.750 <sup>00</sup>	120313
HS TS ES	8		0,8x9,5	5	P-6/F-3	60 l	opcja					6.200 <sup>00</sup>	120325
HS-6 TS ES	5		0,8x5	6	P-7/F-3	60 l	opcja					6.400 <sup>00</sup>	120866

DOTYKOWY PANEL  
**TOUCH SCREEN**





## ■ Niszczarki 310 TS HD

Wysokowydajne niszczarki Kobra **Heavy Duty** mogą zniszczyć aż do 56 karetek jednorazowo. Wszystkie modele HD wyposażone zostały w system automatycznego oliwienia noży.

Modele Kobra 310 TS HD C2 i C4 niszczą również nośniki Pen Drive

DOTYKOWY PANEL  
**TOUCH SCREEN**



## ■ Niszczarki Kobra 310 TS / 310 TS HD

Niszczarki o dużej mocy przeznaczone do dużych biur i urzędów. Niszczenie wydruków komputerowych wraz z perforacją. Wielofunkcyjny panel dotykowy.

- szerokość wejścia: 310 mm
- Touch Screen - wielofunkcyjny panel dotykowy
- diody LED sygnalizujące włączone funkcje niszczarki
- systemy: EPC, SPPS, Energy Smart, patrz str. 5
- napęd z łańcuchem objętym dożywotnią gwarancją
- cichy silnik przystosowany do pracy ciągłej przez 24 godziny na dobę
- automatyczne odcięcie zasilania w przypadku zaklinowania papieru lub otwarcia drzwiczek
- dioda informująca o otwartych drzwiczkach lub napełnieniu kosza
- osobna szczelina do niszczenia płyt CD i kart plastikowych
- możliwość zamówienia niszczarek z automatycznym podajnikiem papieru (dotyczy modeli CC2, CC4, HS, HS-6), patrz str. 18
- wyposażenie opcjonalne: Metal Detector, moduł do niszczenia płyt CD (HS, HS-6), patrz str. 21
- pojemność kosza: 135 l

Zobacz niszczarkę Kobra 310 TS w działaniu



### KOBRA 310 TS

model	arkusze	ścinek	mm	DIN 32757	DIN 66399	kosz	płyty CD	karty	zszywki	spinacze dyskiety	cena	kod
SS4 ES	39		3,8	2	P-2/O-2/T-2/E-2	135 l					6.500 <sup>00</sup>	120382
SS5 ES	47		5,8	2	P-2/O-2/T-2/E-2	135 l					6.500 <sup>00</sup>	120392
CC2 ES	19		1,9x15	4	P-5/O-1/T-5/E-4/F-2	135 l					6.900 <sup>00</sup>	120404
C2 ES HD AUTO OILER	32		1,9x15	4	P-5/O-4/T-5/E-4/F-2	135 l					12.800 <sup>00</sup>	121164
CC4 ES	31		3,9x40	3	P-4/O-3/T-4/E-3/F-1	135 l					6.900 <sup>00</sup>	120413
C4 ES HD AUTO OILER	56		3,9x40	3	P-4/O-3/T-4/E-3/F-1	135 l					12.400 <sup>00</sup>	121173
HS ES AUTO OILER	13		0,8x9,5	5	P-6/F-3	135 l	opcja				8.490 <sup>00</sup>	120425
HS ES HD AUTO OILER	20		0,8x9,5	5	P-6/O-5/T-6/E-5/F-3	135 l					14.200 <sup>00</sup>	121185
HS-6 ES AUTO OILER	6		0,8x5	6	P-7/F-3	135 l	opcja				10.500 <sup>00</sup>	120876
HS-6 ES HD AUTO OILER	12		0,8x5	6	P-7/F-3	135 l	opcja				15.300 <sup>00</sup>	121196



Modele Kobra 410 TS S5, C2 i C4 niszczą również nośniki Pen Drive

DOTYKOWY PANEL  
**TOUCH SCREEN**



## ■ Niszczarki Kobra 410 TS

Niszczarki przeznaczone do dużych biur i urzędów. Posiadają wielofunkcyjny panel dotykowy pozwalający na intuicyjną obsługę urządzenia.

- szerokość wejścia: 410 mm
- Touch Screen - wielofunkcyjny panel dotykowy
- diody LED sygnalizujące włączone funkcje niszczarki
- systemy: EPC, SPPS, Energy Smart, patrz str. 5
- napęd z łańcuchem objętym dożywotnią gwarancją
- system automatycznego oliwienia noży w standardzie (nie dotyczy modelu S5)
- cichy silnik przystosowany do pracy ciągłej przez 24 godziny na dobę
- zabezpieczenie silnika przed przegrzaniem
- automatyczny start/stop z autorewersem
- automatyczne odcięcie zasilania w przypadku zaklinowania papieru lub otwarcia drzwiczek
- osobna szczelina do niszczenia płyt CD i kart plastikowych
- niszczenie płyt CD na ścinki o rozmiarze 1,5x2,5 mm (410 HS TS)
- obudowa szafkaowa na kółkach
- osobny pojemnik na ścinki papieru oraz płyty CD i karty plastikowe
- wyposażenie opcjonalne: Metal Detector, patrz str. 21
- pojemność kosza: 205 l

Zobacz niszczarkę Kobra 410 TS w działaniu



### KOBRA 410 TS

model	arkusze	ścinek	mm	DIN 32757	DIN 66399	kosz	płyty CD	karty	zszywki	spinacze dyskiety	cena	kod
S5 TS ES	72		5,8	2	P-2/O-2/T-2/E-2	205 l					11.500 <sup>00</sup>	120613
C2 TS ES AUTO OILER	32		1,9x15	4	P-5/O-4/T-5/E-5/F-2	205 l					14.500 <sup>00</sup>	120624
C4 TS ES AUTO OILER	56		3,9x40	3	P-4/O-3/T-4/E-3/F-1	205 l					14.500 <sup>00</sup>	120633
HS TS ES AUTO OILER	22		0,8x9,5	5	P-6/O-6/T-6/E-5/F-3	205 l					23.000 <sup>00</sup>	120645
HS-6 TS ES AUTO OILER	12		0,8x5	6	P-7/O-6/T-6/E-5/F-3	205 l					24.500 <sup>00</sup>	120886



# NISZCZARKI AUTOFEEDER

**GWARANCJA DOŻYWOTNIA**  
NOŻE TNĄCE

**3** LATA ★★★  
URZĄDZENIE



## KOBRA®

Niszczarki Kobra serii TS-AF wyposażone zostały w automatyczne podajniki papieru. Po włożeniu dokumentów do podajnika, niszczarka sama pobiera arkusze do zniszczenia. W celu dodatkowego zabezpieczenia dokumentów, istnieje możliwość wyposażenia niszczarek TS-AF w podajnik ze specjalną pokrywą zamykaną na klucz. Dzięki temu dokumenty pozostawione do niszczenia nie dostaną się w niepowołane ręce.

### ■ Niszczarki Kobra 310 TS-AF

Niszczarki przeznaczone do średnich i dużych biur oraz urzędów. Wyposażone w automatyczny podajnik papieru na 170 kartek. Posiadają wielofunkcyjny panel dotykowy.

#### Cechy KOBRA 310 TS-AF:

- szerokość wejścia: 310 mm
- automatyczny podajnik papieru na 170 kartek (opcjonalnie podajnik zamykany na klucz)
- Touch Screen - wielofunkcyjny panel dotykowy wskazujący włączoną funkcję
- diody LED sygnalizujące włączone funkcje niszczarki
- systemy: EPC, SPPS, Energy Smart, system automatycznego oliwienia noży (w modelach HS w standardzie, w pozostałych modelach opcjonalnie)
- łańcuch objęty dożywotnią gwarancją
- cichy silnik przystosowany do pracy ciągłej przez 24 godziny na dobę
- zabezpieczenie silnika przed przegrzaniem
- trwałe noże odporne na zszywki i spinacze
- automatyczny start/stop z funkcją cofania
- automatyczne odcięcie zasilania w przypadku zaklinowania papieru lub otwarcia drzwiczek
- dioda informująca o otwartych drzwiczkach
- optyczny wskaźnik napełnienia kosza
- osobna szczelina do niszczenia płyt CD i kart plastikowych
- rączka ułatwiająca otwieranie pojemnika na ścinki
- obudowa na kółkach
- osobny pojemnik na ścinki papieru oraz płyty CD i karty plastikowe
- wyposażenie opcjonalne: Metal Detector, moduł do niszczenia płyt CD, System automatycznego oliwienia noży, patrz str. 21
- pojemność kosza: 135 l

DOTYKOWY PANEL  
**TOUCH SCREEN**



DOKUMENTÓW I MULTIMEDIÓW / NISZCZARKI



Automatyczny podajnik papieru opcjonalnie zamykany na klucz.



Podajnik papieru mieści 170 kartek formatu A4.

Zobacz niszczarkę **Kobra 310 TS-AF** w działaniu



Niszczarki Kobra TS-AF oprócz automatycznego podajnika papieru posiadają również dodatkową szczelinę do ręcznego podawania papieru do zniszczenia oraz osobną szczelinę do bezpiecznego niszczenia kart plastikowych i płyt CD.

#### KOBRA 310 TS-AF

model	arkusze	ścinek	mm	DIN 32757	DIN 66399	kosz	płyty CD	karty	zszywki spinacze dyskiety	cena	kod
<b>CC2 ES</b>	19		1,9x15	4	P-5/ O-1/ T-5/ E-4/ F-2	135 l				<b>7.890<sup>00</sup></b>	120484
<b>CC4 ES</b>	31		3,9x40	3	P-4/ O-1/ T-4/ E-3/ F-1	135 l				<b>7.890<sup>00</sup></b>	120493
<b>HS ES AUTO OILER</b>	13		0,8x9,5	5	P-6/ F-3	135 l	opcja			<b>9.480<sup>00</sup></b>	120505
<b>HS-6 ES AUTO OILER</b>	6		0,8x5	6	P-7/ F-3	135 l	opcja			<b>11.400<sup>00</sup></b>	121246

# NISZCZARKI OPTICAL MEDIA

## KOBRA®

Niszczarki Kobra serii Optical Media przeznaczone do niszczenia płyt CD i dyskietek. Bez problemu tną do **1500** płyt CD na godzinę. Niszczą nośniki danych na mikrościnki o rozmiarze 1,5x2,5 mm zapewniając najwyższy poziom bezpieczeństwa i brak możliwości odtworzenia danych. Stworzone specjalnie z myślą o potrzebach jednostek wojskowych oraz urzędów administracji państwowej.



Zobacz niszczarkę Kobra 400 HS OM w działaniu



- Niszczarka Kobra HS OM
- Niszczarka Kobra HS COMBI
- Niszczarka Kobra HS-6 COMBI



Niszczarki przeznaczone do niszczenia nośników informacji oraz dużej ilości poufnych dokumentów. Przeznaczone do stosowania w dużych biurach, urzędach administracji, przez organy publiczne i jednostki wojskowe.

- szerokość wejścia: niszczenie płyt CD 130 mm  
niszczenie papieru 240 mm
- jednorazowe niszczenie 19 arkuszy (400 HS COMBI)  
10 arkuszy (400 HS-6 COMBI)

### Cechy serii 400 HS OM/HS COMBI:

- tną dokument A4 na 8000 mikrościnek niemożliwych do odczytania (400 HS COMBI)
- niszczą płyty CD na ścinki o rozmiarze 1,5x2,5 mm
- tną do 1500 płyt CD na godzinę
- Automatic Oiler - system automatycznego oliwienia noży
- system Energy Smart – zerowy pobór mocy w trybie czuwania (stand-by)
- system SPPS - Super Potential Power System, patrz str. 5
- cichy napęd łańcuchowy zapewniający sprawne funkcjonowanie niszczarek
- napęd z łańcuchem objętym dożywotnią gwarancją
- trwałe noże odporne na zszywki i spinacze
- automatyczny start/stop z autorewersem
- zabezpieczenie silnika przed przegrzaniem
- silnik przystosowany do pracy ciągłej przez 24 godziny na dobę
- automatyczne odcięcie zasilania w przypadku zaklinowania papieru lub otwarcia drzwiczek
- dioda informująca o otwartych drzwiczkach
- specjalna pokrywa do bezpiecznego niszczenia płyt CD
- obudowa na kółkach
- optyczny wskaźnik napełnienia kosza
- wyposażenie opcjonalne: Metal Detector, patrz str. 21
- pojemność kosza: 80 l (płyty CD)  
110 l (papier)

Niszczarki przeznaczone do niszczenia multimedialnych w najwyższym stopniu tajności.

model	arkusze	ścinek	ścinki CD (mm)	ścinki papier (mm)	DIN 32757	DIN 66399	kosz CD	kosz papier	płyty CD	dyskietki	cena	kod
400 HS-OM AUTO OILER	1500 CD/h		1,5x2,5		5	O-6/ T-6/ E-5	80 l				17.000 <sup>00</sup>	120665
400 HS COMBI AUTO OILER	1500 CD/h		1,5x2,5	0,8x9,5	5	P-6/ O-6/ T-6/ E-5/ F-3	80 l	110 l			19.500 <sup>00</sup>	120675
400 HS-6 COMBI AUTO OILER	1500 CD/h		1,5x2	0,8x5	6	P-7/ O-6/ T-6/ E-5/ F-3	80 l	110 l			20.500 <sup>00</sup>	121266



Osobne szczeliny do niszczenia papieru i płyt CD/DVD w modelach HS COMBI i HS-6 COMBI



Automatic Oiler zintegrowany system automatycznego oliwienia noży. Zapewnia lepszą pracę niszczarek i zmniejsza ryzyko wystąpienia usterek noży tnących.



Noże tnące w niszczarkach Kobra HS składają się z osobnych tarcz tnących wykonanych z bardzo twardej stali sprężynowej, umieszczonych na wspólnym trzpieniu.





# Najwyższy poziom bezpieczeństwa

# HIGH SECURITY

- Niszczarki Kobra SERIA **HS**
- Niszczarki Kobra SERIA **HS-6\***

Kobra HS to szeroka gama modeli niszczarek przeznaczonych do niszczenia małej, średniej i dużej ilości poufnych, tajnych i ściśle tajnych dokumentów. Stosowane w urzędach administracji państwowej, przez organy rządowe i wojskowe.

Niszczarki wyposażone zostały w specjalny, precyzyjny mechanizm, tnący kartkę A4 na 16000 absolutnie nieczytelnych mikrościnek (modele HS-6). Wielkość powstałego w wyniku niszczenia ścinka to zaledwie 0,8x5 mm.



Super Potential Power System - specjalne przekładnie ze stali hartowanej oraz systemu napędowe z metalowym łańcuchem zapewniają niezawodność działania i odporność na obciążenia. Łańcuch objęty dożywnością gwarancją.



Niszczarki klasy HS oraz HS-6 wyposażone zostały w wieloelementowe noże tnące z powierzchniowo hartowanej stali sprężynowej o najwyższej twardości 65-70 HRC, odporne na zszywki i spinacze.

## KOBRA HS

model	arkusze	ścinek	mm	DIN 32757	DIN 66399	kosz	płyty CD	karty	zszywki	spinacze	dyskietki	cena	kod
240.1 HS ES	8		0,8x9,5	5	P-6/F-3	40 l						4.520 <sup>00</sup>	120945
245 TS HS ES	8		0,8x9,5	5	P-6/F-3	40 l						5.160 <sup>00</sup>	120205
260.1 HS ES	8		0,8x9,5	5	P-6/F-3	60 l						5.540 <sup>00</sup>	121015
260 TS HS ES	8		0,8x9,5	5	P-6/F-3	60 l	opcja					6.200 <sup>00</sup>	120325
300.1 HS ES	10		0,8x9,5	5	P-6/F-3	110 l						6.100 <sup>00</sup>	121075
300.2 HS ES	11		0,8x9,5	5	P-6/F-3	135 l						6.790 <sup>00</sup>	121135
310 TS HS ES AUTO OILER	13		0,8x9,5	5	P-6/F-3	135 l	opcja					8.490 <sup>00</sup>	120425
310 TS HS ES HD AUTO OILER	22		0,8x9,5	5	P-6/0-5/T-6/ E-5/F-3	135 l						14.200 <sup>00</sup>	121185
310 TS-AF HS ES AUTO OILER	13		0,8x9,5	5	P-6/F-3	135 l						9.480 <sup>00</sup>	120505
400 HS ES AUTO OILER	19		0,8x9,5	5	P-6/F-3	200 l						17.500 <sup>00</sup>	120605
410 TS HS ES AUTO OILER	22		0,8x9,5	5	P-6/0-6/T-6/ E-5/F-3	205 l						23.000 <sup>00</sup>	120645

## KOBRA HS-6\*

model	arkusze	ścinek	mm	DIN 32757	DIN 66399	kosz	płyty CD	karty	zszywki	spinacze	dyskietki	cena	kod
240.1 HS-6 ES	5		0,8x5	6	P-7/F-3	40 l						5.200 <sup>00</sup>	120956
245 TS HS-6 ES	5		0,8x5	6	P-7/F-3	40 l						5.660 <sup>00</sup>	120856
260.1 HS-6 ES	5		0,8x5	6	P-7/F-3	60 l						5.850 <sup>00</sup>	121026
260 TS HS-6 ES	5		0,8x5	6	P-7/F-3	60 l	opcja					6.400 <sup>00</sup>	120866
300.1 HS-6 ES	5		0,8x5	6	P-7/F-3	110 l						6.680 <sup>00</sup>	121086
300.2 HS-6 ES	6		0,8x5	6	P-7/F-3	135 l						7.590 <sup>00</sup>	121146
310 TS HS-6 ES AUTO OILER	6		0,8x5	6	P-7/F-3	135 l	opcja					10.500 <sup>00</sup>	120876
310 HS-6 ES HD AUTO OILER	12		0,8x5	6	P-7/F-3	135 l						15.300 <sup>00</sup>	121196
400 HS-6 ES AUTO OILER	10		0,8x5	6	P-7/F-3	200 l						18.500 <sup>00</sup>	121256
410 TS HS-6 ES AUTO OILER	12		0,8x5	6	P-7/0-6/T-6/ E-5/F-3	205 l						24.500 <sup>00</sup>	120886

DIN 32757  
6

DIN 66399  
P-7

DIN 32757  
5

DIN 66399  
P-6

Zdjęcia przedstawiają ścinki w wielkości rzeczywistej. Kartki zadrukowano tekstem przy użyciu czcionki TimesNewRoman 12 pkt.

Trwałe noże odporne na zszywki i spinacze. Najwyższa na rynku odporność modułu tnącego na niekorzystne działania mechaniczne. Niszczarki klasy HS i HS-6 wyposażone są w wieloelementowe noże tnące z powierzchniowo hartowanej stali sprężynowej o najwyższej twardości: 65-70 HRC.

**GWARANCJA DOŻYWOTNIA**  
NOŻE TNĄCE

**3** | LATA ★★★  
URZĄDZENIE

260 HS TS

245 HS TS

300.2 HS

410 HS TS



*Niszczarki przetestowane przez organy rządowe oraz wojskowe. Są używane między innymi przez Departament Stanu USA, CIA oraz Agencję Bezpieczeństwa Narodowego USA. Niszczarki Kobra HS rekomendowane są także do stosowania w armiach NATO.*



# HIGH SECURITY

## Niszczarki Kobra SERIA HS

Niszczarki przeznaczone do niszczenia małej, średniej oraz dużej ilości poufnych dokumentów. Do stosowania w urzędach administracji państwowej, przez organy rządowe, wojskowe i policyjne.

- modele HS tną dokument A4 na 8000 mikrościłek niemożliwych do odczytania
- modele HS-6 tną dokument A4 na 16000 mikrościłek niemożliwych do odczytania
- system Energy Smart – zerowy pobór mocy w trybie czuwania (stand-by)
- system SPSS - Super Potential Power System - wzmocniony, cichy system napędu
- łańcuch objęty dożywotnią gwarancją
- wieloelementowe, trwałe noże odporne na zszywki i spinacze
- opcjonalnie automatyczny podajnik papieru zamykany na klucz (TS-AF), patrz str. 18
- przekładnie wykonane ze specjalnie utwardzanej stali węglowej
- możliwość zamówienia niszczarek z systemem automatycznego oliwienia noży
- możliwość zamówienia niszczarek serii HS TS i HS-6 z dodatkowym modułem tnącym płyty CD
- automatyczny start/stop z autoreversem
- silnik przystosowany do pracy ciągłej przez 24 godziny na dobę
- zabezpieczenie silnika przed przegrzaniem
- automatyczne odcięcie zasilania w przypadku zaklinowania papieru lub otwarcia drzwiczek
- dioda informująca o otwartych drzwiczkach
- obudowa na kółkach
- optyczny wskaźnik napięcia kosza
- możliwość zamontowania półki na wydruki komputerowe - dotyczy modelu 400
- pojemność kosza: 40-205 l

Opcje płatne: niestandardowa pojemność kosza, okienko w obudowie.

### Dodatkowe opcje do wybranych modeli niszczarek Kobra:



#### Metal Detector

System wykrywający w szczelinie tnącej duże spinacze i większe kawałki metalu przypięte do dokumentów, zapobiegający uszkodzeniom noży.

**1.500<sup>00</sup>**



#### Automatic Oiler

System automatycznego oliwienia noży, przedłużający żywotność niszczarek.

**950<sup>00</sup>**

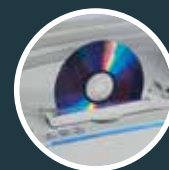

#### Moduł CD

Dodatkowy zestaw noży tnących umożliwiający niszczenie płyt CD.

**330<sup>00</sup>**



# NISZCZARKI SCENTRALIZOWANE



Niszczarki przeznaczone do scentralizowanego niszczenia dużej ilości dokumentów w większych biurach i urzędach, gdzie poszczególne stanowiska nie są wyposażone w niszczarki osobiste lub gdy w jednym miejscu pojawiają się znaczne ilości materiałów do zniszczenia. Pozwalają zabezpieczyć zawartość wszystkich biurowych koszy przed dostępem niepowołanych osób.

## ■ Niszczarka Kobra 400 WB

- szerokość wejścia: 400 mm
- system SPPS - przekładnie wykonane ze specjalnie utwardzanej stali węglowej
- napęd z łańcuchem objętym dożywotnią gwarancją
- potężna głowica tnąca obojętna na zszywki i spinacze
- obrotowy mechanizm zagarniający zawartość zasobnika zasypanego
- automatyczny start/stop z autoreversem
- zabezpieczenie silnika przed przegrzaniem
- silnik przystosowany do pracy ciągłej przez 24 godziny na dobę
- automatyczne odcięcie zasilania w przypadku zaklinowania papieru lub otwarcia drzwiczek
- panel sterowania z sygnalizacją przepełnienia kosza i otwartych drzwiczek
- zasobnik z wygodnym dostępem od góry lub przez oszklone drzwiczki
- optyczny wskaźnik napełnienia kosza
- dodatkowa półka i szczelina wejściowa na wydruki komputerowe
- pojemność kosza: 200 l

## ■ Niszczarka Kobra 430 TS\*

- szerokość wejścia: 430 mm
- systemy: SPPS, automatycznego oliwienia noży
- napęd z łańcuchem objętym dożywotnią gwarancją
- Touch Screen - wielofunkcyjny panel dotykowy
- diody LED sygnalizujące włączone funkcje niszczarki
- ruchoma taśma podająca materiały do zniszczenia bezpośrednio do głowicy tnącej
- przekładnie wykonane ze specjalnie utwardzanej stali węglowej
- potężna głowica tnąca obojętna na zszywki i spinacze
- automatyczny start/stop z autoreversem
- zabezpieczenie silnika przed przegrzaniem
- silnik przystosowany do pracy ciągłej przez 24 godziny na dobę
- automatyczne odcięcie zasilania w przypadku zaklinowania papieru lub otwarcia drzwiczek
- zintegrowany system automatycznego oliwienia noży
- wyjmowany pojemnik na ścinki w postaci wózka
- optyczny wskaźnik napełnienia kosza
- zasilanie trójfazowe 380 V
- pojemność kosza: 470 l



Ruchoma taśma podająca materiały do zniszczenia bezpośrednio do głowicy tnącej



Model Kobra 400 WB niszczy również nośniki Pen Drive

Zobacz niszczarkę Kobra 400 WB w działaniu

model	arkusze	ścinek	mm	DIN 32757	DIN 66399	kosz	płyty CD	karty	zszywki	spinacze	dyskietki	cena	kod
400 WB	48		3,9x40	3	P-4/ O-3/ T-4/ E-3/ F-1	200 l						19.400 <sup>00</sup>	120653

model	arkusze	ścinek	mm	DIN 32757	DIN 66399	kosz	płyty CD	karty	zszywki	spinacze	dyskietki	cena	kod
430 TS* AUTO OILER	130		5,8x50	3	P-3/ O-2/ T-3/ E-2	470 l						49.000 <sup>00</sup>	120823

\* Towar na zamówienie



Model Kobra 430 TS niszczy również nośniki Pen Drive

Kobra 430 TS objęta jest roczną gwarancją.

# NISZCZARKI PRZEMYSŁOWE CYCLONE + COMPACTOR



Zobacz niszcarkę Kobra Cyclone w działaniu



## ■ Kobra Cyclone\* 120686

54.900<sup>00</sup>

Kobra Cyclone jest unikatowym osiągnięciem technologii niszczenia dokumentów zaprojektowanym specjalnie do niszczenia większych ilości papieru oraz innych materiałów typu: dyskiety, płyty CD, butelki plastikowe, aluminiowe puszki, karton, tektura. Innowacyjny system niszczenia oparty na turbinie generującej przepływ sprężonego powietrza połączonej z szybkoobrotowymi ostrzami umożliwia zastosowanie różnych poziomów tajności. Kobra Cyclone wyposażona jest w zintegrowany system zasysający, zapewniający użytkownikowi czyste i wolne od ścinków otoczenie. Podwójnie izolowana komora niszcząca oraz zewnętrzna plastikowa obudowa wyciszają pracę. Istnieje możliwość rozbudowania niszcarki Kobra Cyclone dodatkowo o Compactor C-500 redukujący 5-krotnie objętość ścinek papieru.

- system niszczenia oparty na turbinie połączonej z szybkoobrotowymi ostrzami
- brak konieczności specjalnej konserwacji i oliwienia noży tnących
- możliwość zastosowania zależnie od potrzeb jednego z pięciu dostępnych poziomów bezpieczeństwa (5 sit poziomów tajności do wyboru)
- silnik przystosowany do pracy ciągłej
- wbudowany wózek ułatwiający transport i wymianę worka ze ścinkami
- zasilanie prądem trójfazowym 380V
- pojemność kosza: 400 l

arkusze	ścinek	wielkość ścinka	DIN 32757	DIN 66399	kosz	płyty CD	karty	zszywki	spinacze	dyskiety
500	5 opcji	2-6	P-2 do P-7	400 l						

## ■ Wymienne sita do niszcarki Kobra Cyclone

Wymienne sito, jako element systemu tnącego zapewnia możliwość wyboru jednego z pięciu poziomów bezpieczeństwa.

Sito	Bezpieczeństwo	Wydajność kg/h **	kod	cena
Sito 6	Maksymalne	70-80	130060	1.450,00
Sito 5	Wysokie	100-120	130070	1.150,00
Sito 4	Zwiększone	200-230	130080	960,00
Sito 3	Średnie	300-320	130090	920,00
Sito 2	Podstawowe	400-420	130100	880,00

\*\* Wartości wyliczone teoretycznie

## W ZESTAWIE TANIEJ

### ■ Kobra Cyclone + Compactor C-500\* 120696 82.900<sup>00</sup>

\* Towar na zamówienie



Kobra Cyclone

Compactor C-500

Pojemnik na ścinki nie jest częścią urządzenia i nie jest do niego dołączany.



Zobacz niszcarkę Kobra Cyclone + Compactor C-500 w działaniu



## ■ Kobra Compactor C-500\* 130010

34.900<sup>00</sup>

Kobra Compactor C-500 jest unikatowym rozwiązaniem zapewniającym kompresję ścinek papieru, 5-krotnie redukującym ich objętość w celu zminimalizowania przestrzeni przeznaczonej na odpadki. Compactor C-500 został zaprojektowany jako specjalne urządzenie do współpracy z wielofunkcyjną niszcarką przemysłową Kobra Cyclone i może być używany wyłącznie w trakcie niszczenia papieru. Podczas niszczenia innych materiałów należy powrócić do standardowego kosza na ścinki. Łatwy do instalacji i obsługi Kobra Compactor C-500 współpracuje z każdym z 5 wymiennych sit poziomu tajności niszcarki Kobra Cyclone. Skompresowane ścinki mogą być gromadzone w każdego rodzaju pojemniku lub worku, który napełni Compactor C-500.

## Parametry techniczne Kobra Cyclone

Zasilanie	380/400 - trójfazowe	
Wejście (W x H)	325x220 mm	
Ilość niszczonych arkuszy **	do 500 ark. papieru A4 70g/m <sup>2</sup> jednocześnie do 420 ark. papieru A4 80g/m <sup>2</sup> jednocześnie	
Wymienne sita ze standardowymi poziomami bezpieczeństwa	DIN 32757	DIN 66399
	6	P-7 / O-5 / T-5 / E-4 / F-3
	5	P-6 / O-3 / T-4 / E-3 / F-1
	4	P-4 / O-2 / T-3 / E-2
	3	P-2 / O-2 / T-2 / E-2
2	P-2 / O-2 / T-2 / E-2	
Wydajność **:	od 80 do 420 kg na godzinę	
Możliwość niszczenia	papier, tektura, karton, dyskiety, płyty CD, puszki aluminiowe, plastikowe butelki	
Możliwość ciągłej pracy przez 24 godziny	TAK	
Pojemność worka na ścinki	400 litrów	
Wymiary (W x D x H)	80x212x210 cm	

## Parametry techniczne Compactor C-500

Zasilanie	380/400 - trójfazowe
Moc	2,2 KW
Wymiary (W x D x H)	110x60x148 cm
Waga	190 kg
Akcesoria	plastikowy worek na ścinki

Kobra Cyclone i Compactor objęte są roczną gwarancją.



# WIELOFUNKCYJNE NISZCZARKI SPECJALISTYCZNE

**Kobra SSD i SSD-HS** to specjalistyczne niszczarki dysków i urządzeń elektronicznych. Teraz dostępne w dwóch wariantach: podstawowym (SSD) oraz rozszerzonym (SSD-HS). Wybierz model dostosowany do Twoich potrzeb.

## KOBRA®

# SSD-HS SSD



- **Kobra SSD\*** 121236 135.000<sup>00</sup>
- **Kobra SSD-HS\*** 121287 250.000<sup>00</sup>

Niszczarki z serii Kobra SSD to najwyższej klasy modele niszczarek specjalistycznych, które niszczą urządzenie elektroniczne takie jak telefony komórkowe, tablety, pamięci Pen Drive oraz dyski, procesory komputerowe w najwyższym stopniu tajności. Dzięki solidnej konstrukcji oraz nowoczesnym i bezpiecznym rozwiązaniom, urządzenia są niezwykle wydajne co umożliwia długi czas nieprzerwanej pracy. Łatwy w obsłudze panel sterujący z sygnalizatorami kontrolnymi zapewnia bezpieczną pracę niszczarki.

Niszczarki Kobra SSD, SSD-HS wyposażone zostały w zamykaną na klucz obudowę. Otwór wejściowy o wymiarach 240x25 mm posiada szczotkę zabezpieczającą, która zakrywa całą szczelinę. Zamykana pokrywa pojemnika zasilającego uniemożliwia osobom niepowołanym dostęp do materiałów znajdujących się już w urządzeniu.

Cechy niszczarek:

- sterowany elektronicznie system dwufazowego niszczenia, uruchamiający w drugiej fazie 16 specjalnych noży o średnicy 180 mm, rozdrabniających niszczone elementy na cząstki o wielkości ziarenek piasku (SSD-HS)
- system elektroniczny monitorujący zamknięcie dostępu do drzwi kosza, drzwi dostępu do systemu filtracji powietrza oraz pojemnika zasilającego
- automatyczne cofanie w przypadku niezamierzonego zablokowania
- podświetlany wyświetlacz informujący o statusie przebiegu pracy urządzenia
- duży wyłącznik bezpieczeństwa z przodu urządzenia
- system filtracji powietrza HEPA zapewnia czyste i bezpieczne środowisko pracy
- silnik przystosowany do pracy ciągłej przez 24h/dobę

## Parametry techniczne Kobra SSD, SSD-HS

Model	SSD wersja podstawowa	SSD-HS wersja rozszerzona
Zasilanie (V)	220 V	318-415 trójfazowe
Wejście (W x H)	240x25 mm	
Wydajność	0,18 m/s	do 40 kg na godzinę
Poziom bezpieczeństwa DIN 66399	0-3/ T-4/ E-3	0-7/ T-7/ E-7
Możliwość niszczenia	dyski SSD, telefony smartphone, karty pamięci, iPady, dyski, pamięci Pen Drive, tablety, płyty obwodowe/drukowane, karty kredytowe, karty z chipami elektronicznymi i/lub paskami magnetycznymi, płyty CD i DVD, procesory komputerowe z wewnętrzną pamięcią ROM i /lub pamięcią typu flash	
Możliwość pracy ciągłej przez 24 godziny	tak	
Pojemność kosza	75 litrów	35 litrów
Wymiary (W x D x H)	103x82x121 cm	
Szerokość ścinka	10x8-15 mm	cząsteczki wielkości piasku
Waga	280 kg	500 kg
Moc	2000 W	5000 W

Jedynе urządzenie niszczące telefony komórkowe i dyski w najwyższym stopniu tajności.

Zobacz niszczarkę Kobra SSD w działaniu



Po zniszczeniu telefonu komórkowego pozostają drobiniki wielkości ziarenek piasku.



Zdjęcie przedstawia w powiększeniu efekt zniszczenia magnetycznego dysku twardego.

Niszczarki serii Kobra SSD to urządzenia stworzone na bazie ponad 30 letniego doświadczenia w produkcji urządzeń do niszczenia multimedialnych. Spełniają wymagania Agencji Bezpieczeństwa Krajowego USA, NSA/EPL 9-12 dotyczące niszczenia danych z dysków i urządzeń półprzewodnikowych.



Niszczarki Kobra SSD zostały zaprojektowane wyłącznie do niszczenia różnego rodzaju dysków SSD i urządzeń półprzewodnikowych, płyt drukowanych, kart kredytowych, płyt CD i DVD. Wydajność niszczenia może się różnić w zależności od rozmiarów i gęstości niszczonego przedmiotu oraz napięcia prądu.

*Kobra SSD i SSD-HS objęte są roczną gwarancją.*

\* Towar na zamówienie

# Parametry techniczne niszczarek Kobra

PARAMETRY POZOSTAŁYCH  
MODELI NISZCZAREK  
NA NASTĘPNEJ STRONIE



Niszczarki High Security przystosowane do niszczenia poufnych dokumentów, rekomendowane i stosowane w armiach NATO.



Specyfikacja		High Security - najwyższy poziom bezpieczeństwa																					
Seria >		KOBRA HS										KOBRA HS-6											
Model >		240.1 HS	245 TS HS	260.1 HS	260 TS HS	300.1 HS	300.2 HS	310 TS HS	310 TS HS HD	400 HS	410 TS HS	240.1 HS-6	245 TS HS-6	260.1 HS-6	260 TS HS-6	300.1 HS-6	300.2 HS-6	310 TS HS-6	310 TS HS-6 HD	400 HS-6	400 HS-6 COMBI	410 TS HS-6	
Szerokość wejścia (mm)		240	245	260	260	310	310	310	310	400	410	240	245	260	260	310	310	310	310	400	130/240	410	
Szerokość cięcia (mm)		0,8 x 9,5	0,8 x 9,5	0,8 x 9,5	0,8 x 9,5	0,8 x 9,5	0,8 x 9,5	0,8 x 9,5	0,8 x 9,5	0,8 x 9,5	0,8 x 9,5	0,8 x 5	0,8 x 5	0,8 x 5	0,8 x 5	0,8 x 5	0,8 x 5	0,8 x 5	0,8 x 5	0,8 x 5	1,5 x 2 0,8 x 5	0,8 x 5	
Wydajność - ilość arkuszy (70g)		6/8	6/8	6/8	6/8	8/10	9/11	11/13	20/22	17/19	20/22	4/5	4/5	4/5	4/5	4/5	5/6	5/6	12	10	8/10	10/12	
Poziom bezpieczeństwa DIN 66399	Niszczenie papieru P(1-7)	P-6	P-6	P-6	P-6	P-6	P-6	P-6	P-6	P-6	P-6	P-7	P-7	P-7	P-7	P-7	P-7	P-7	P-7	P-7	P-7	P-7	
	Kruszenie płyt CD O(1-7)	-	-	-	opcja	-	-	opcja	O-5	-	O-6	-	-	-	opcja	-	-	opcja	-	-	O-6	O-6	
	Cięcie kart plastikowych T(1-7)	-	-	-	-	-	-	-	T-6	-	T-6	-	-	-	-	-	-	-	-	-	T-6	T-6	
	Cięcie dyskietek T(1-7)	-	-	-	-	-	-	-	-	-	T-6	-	-	-	-	-	-	-	-	-	-	T-6	T-6
	Niszczenie kart pamięci E(1-7)	-	-	-	-	-	-	-	E-5	-	E-5	-	-	-	-	-	-	-	-	-	-	E-5	E-5
	Niszczenie PenDrive E(1-7)	-	-	-	-	-	-	-	-	-	-	-	-	-	-	-	-	-	-	-	-	-	-
	Niszczenie klisz F(1-7)	F-3	F-3	F-3	F-3	F-3	F-3	F-3	F-3	F-3	F-3	F-3	F-3	F-3	F-3	F-3	F-3	F-3	F-3	F-3	F-3	F-3	F-3
Prędkość niszczenia m/s		0,07	0,08	0,07	0,08	0,07	0,07	0,08	0,1	0,12	0,1	0,07	0,08	0,07	0,08	0,08	0,07	0,08	0,08	0,12	0,12	0,1	
Cięcie zszywek / małych spinaczy		●	●	●	●	●	●	●	●	●	●	●	●	●	●	●	●	●	●	●	●	●	
Automatyczny START/STOP		●	●	●	●	●	●	●	●	●	●	●	●	●	●	●	●	●	●	●	●	●	
Sygnal świetlny: otwarte drzwi/wyjęty kosz		●	●	●	●	●	●	●	●	●	●	●	●	●	●	●	●	●	●	●	●	●	
Optyczny wskaźnik napętnienia kosza		●	●	●	●	●	●	●	●	●	●	●	●	●	●	●	●	●	●	●	●	●	
Obudowa na kółkach		●	●	●	●	●	●	●	●	●	●	●	●	●	●	●	●	●	●	●	●	●	
Okienko w obudowie		opcja	-	opcja	-	opcja	opcja	-	-	-	-	opcja	-	opcja	-	opcja	opcja	-	-	-	-	-	
Silnik przystosowany do pracy ciągłej		●	●	●	●	●	●	●	●	●	●	●	●	●	●	●	●	●	●	●	●	●	
Zabezpieczenie przed przegrzaniem		●	●	●	●	●	●	●	●	●	●	●	●	●	●	●	●	●	●	●	●	●	
Poziom hałasu (dB)		58-61	54	58-61	54	58-61	58-61	57	58	58	58-61	58-61	54	58-61	54	58-61	58-61	57	58-61	58	58	58-61	
Moc (W)		500	460	500	460	600	900	920*	2600	2100	2600	500	460	500	460	600	900	920*	2600	2100	2100	2600	
Pojemność kosza (l)		40	40	60	60	110	135	135	135	200	205	40	40	60	60	110	135	135	135	200	80+110	205	
Osobny pojemnik na niszczone nośniki		-	-	-	opcja	-	-	opcja	-	-	opcja	-	-	-	opcja	-	-	opcja	-	-	-	opcja	
Wymiary (cm)	wysokość	64	61	84	80	92	100	96	96	93	104	64	61	84	80	92	100	96	96	93	93	104	
	głębokość	40	40	40	40	53	53	53	53	60	60	40	40	40	40	53	53	53	53	60	60	60	
	szerokość	36	36	36	36	43	43	43	43	48	48	36	36	36	36	43	43	43	43	48	48	48	
Waga (kg)		28	29	32	33	41	48	57	91	112	128	28	29	32	33	41	48	57	91	112	112	128	
Automatyczne oliwienie noży		opcja	opcja	opcja	opcja	opcja	opcja	●	●	●	●	opcja	opcja	opcja	opcja	opcja	opcja	●	●	●	●	●	
Cena netto		4.520,-	5.160,-	5.540,-	6.200,-	6.100,-	6.790,-	8.490,-	14.200,-	17.500,-	23.000,-	5.200,-	5.660,-	5.850,-	6.400,-	6.680,-	7.590,-	10.500,-	15.300,-	18.500,-	20.500,-	24.500,-	

Wszystkie niszczarki KOBRA są zbudowane zgodnie ze standardem CE i posiadają większość międzynarodowych znaków bezpieczeństwa.



Wszystkie parametry techniczne podane są w przybliżeniu. W związku z ciągłym doskonaleniem urządzeń producent zastrzega możliwość wprowadzania zmian.

\* łączna moc dwóch silników



**GWARANCJA  
DOŻYWOTNIA**  
NOŻE TNĄCE

**3** LATA ★★★  
URZĄDZENIE



Specyfikacja		Osobiste								Biurowe												
Seria >	C1	Hybrid		KOBRA +1				KOBRA +2		+3	KOBRA 240					KOBRA 240.1						
Model >	C1	Hybrid	Hybrid S	SS4	SS7	SS6	CC4	SS7	SS4	CC2	CC4	SS2	SS4 TURBO POWER	SS5 TURBO POWER	C2 TURBO POWER	C4 TURBO POWER	S2	S4	S5	C2	C4	
Szerokość wejścia (mm)	230	230	230	230	230	230	230	230	230	230	230	240	240	240	240	240	240	240	240	240	240	
Szerokość cięcia (mm)	3,5 x 40	3,5 x 40	3,5 x 40	3,8	7,5	5,8	3,5 x 40	7,5	3,8	1,9 x 13	3,5 x 40	1,9	3,8	5,8	1,9 x 15	3,5 x 30	1,9	3,8	5,8	1,9 x 15	3,5 x 30	
Wydajność - ilość arkuszy (70g)	8/9	8/9	12/14	17/19	25/27	23/25	12/14	25/27	17/19	7/8	12/14	13/15	24/26 28/30*	27/29 50/52*	8/10 17/19*	13/15 24/26*	13/15	24/26	29/31	10/12	15/17	
Poziom bezpieczeństwa DIN 66399	Niszczanie papieru P(1-7)	P-4	P-4	P-4	P-2	P-1	P-2	P-4	P-1	P-2	P-5	P-4	P-3	P-2	P-2	P-5	P-4	P-3	P-2	P-2	P-5	P-4
	Kruszenie płyt CD O(1-7)	-	-	-	O-2	O-1	O-2	-	O-1	O-2	O-1	O-1	-	O-2	O-2	-	O-3	-	O-2	O-2	-	O-3
	Cięcie kart plastikowych T(1-7)	T-4	T-4	T-4	T-2	T-2	T-2	T-4	T-2	T-2	T-5	T-4	T-3	T-2	T-2	T-5	T-4	T-3	T-2	T-2	T-5	T-4
	Cięcie dyskietek T(1-7)	-	-	-	-	-	-	-	-	-	-	-	-	T-2	T-2	-	T-4	-	T-2	T-2	-	-
	Niszczanie kart pamięci E(1-7)	E-3	E-3	E-3	E-2	E-2	E-2	E-3	E-2	E-2	E-4	E-3	E-2	E-2	E-2	E-4	E-3	E-2	E-2	E-2	E-4	E-3
	Niszczanie PenDrive E(1-7)	-	-	-	-	-	-	-	-	-	-	-	-	-	-	-	-	-	-	-	-	-
	Niszczanie klisz F(1-7)	F-1	F-1	F-1	-	-	-	F-1	-	-	F-2	F-1	-	-	-	F-2	F-1	-	-	-	F-2	F-1
Prędkość niszczenia m/s	0,035	0,035	0,035	0,025	0,025	0,025	0,035	0,025	0,025	0,035	0,035	0,09	0,09	0,09	0,09	0,07	0,09	0,09	0,09	0,09	0,09	
Cięcie zszywek / małych spinaczy	●	●	●	●	●	●	●	●	●	●	●	●	●	●	●	●	●	●	●	●	●	
Automatyczny START/STOP	●	●	●	●	●	●	●	●	●	●	●	●	●	●	●	●	●	●	●	●	●	
Sygnal świetlny: otwarte drzwi/wyjęty kosz	-	-	-	●	●	●	●	●	●	●	●	●	●	●	●	●	●	●	●	●	●	
Optyczny wskaźnik napełnienia kosza	K	K	K	K	K	K	K	K	K	K	K	-	-	-	-	-	●	●	●	●	●	
Obudowa na kółkach	-	-	-	opcja	opcja	opcja	opcja	opcja	opcja	opcja	opcja	●	●	●	●	●	●	●	●	●	●	
Okiénko w obudowie	●	●	●	●	●	●	●	●	●	●	●	-	-	-	-	opcja	opcja	opcja	opcja	opcja	opcja	
Silnik przystosowany do pracy ciągłej	●	●	●	●	●	●	●	●	●	●	●	●	●	●	●	●	●	●	●	●	●	
Zabezpieczenie przed przegrzaniem	●	-	-	●	●	●	●	●	●	●	●	●	●	●	●	●	●	●	●	●	●	
Poziomy hałas (dB)	52	53	55	54	54	54	54	54	54	54	53	52	54	54	58	58	55	55	55	58-61	58-61	
Moc (W)	170	170	250	250	250	250	250	250	250	250	250	460	460	460	460	460	500	500	500	500	500	
Pojemność kosza (l)	18	30	30	38,5	38,5	38,5	38,5	38,5 +1,5	38,5 +1,5	38,5 +1,5	38,5 +1,5	35	35	35	35	35	40	40	40	40	40/60	
Osobny pojemnik na niszczone nośniki	-	-	-	-	-	-	-	●	●	●	●	-	-	-	-	-	-	-	-	-	-	
Wymiary (cm)	wysokość	50	50	50	59	59	59	59	59	59	59	56	56	56	56	56	64	64	64	64	64	
	głębokość	34	37	37	39	39	39	39	39	39	39	37	37	37	37	37	40	40	40	40	40	
	szerokość	20	26	26	30	30	30	30	30	30	30	30	33	33	33	33	36	36	36	36	36	
Waga (kg)	7	8	9	11	11	11	12	12	12	14	13	15	15	15	14	14	24	24	24	25	25	
Automatyczne oliwienie noży	-	-	-	-	-	-	-	-	-	-	-	-	-	-	-	-	-	-	-	-	opcja	
Cena netto	950,-	1.190,-	1.340,-	1.340,-	1.340,-	1.340,-	1.450,-	2.050,-	1.960,-	2.050,-	2.250,-	2.890,-	2.920,-	2.920,-	3.540,-	3.540,-	2.890,-	2.920,-	2.920,-	3.540,-	3.540,-	

\* wartości podane dla włączonej funkcji Turbo Power



														Profesjonalne				Specyfikacja		
KOBRA 245 TS					KOBRA 260.1					KOBRA 260 TS				KOBRA 300.1				Seria >		
S4 SF	S4	S5	C2	C4	S2	S4	S5	C2	C4	S4	S5	C2	C4	S4	S5	C2	C4	Model >		
245	245	245	245	245	260	260	260	260	260	260	260	260	260	310	310	310	310	Szerokość wejścia (mm)		
3,8	3,8	5,8	1,9 x 15	3,9 x 40	1,9	3,8	5,8	1,9 x 15	3,5 x 30	3,8	5,8	1,9 x 15	3,9 x 40	3,8	5,8	1,9 x 15	3,9 x 40	Szerokość cięcia (mm)		
14/16	25/27	27/29	11/13	21/23	14/16	26/28	29/31	10/12	15/17	26/28	28/30	12/14	22/24	27/29	30/32	12/14	20/22	Wydajność - ilość arkuszy (70g)		
P-2	P-2	P-2	P-5	P-4	P-3	P-2	P-2	P-5	P-4	P-2	P-2	P-5	P-4	P-2	P-2	P-5	P-4	Poziom bezpieczeństwa DIN 66399	Niszczenie papieru P(1-7)	
-	O-2	O-2	-	O-3	-	O-2	O-2	-	O-3	O-2	O-2	opcja	O-3	O-2	O-2	-	O-3		Kruszenie płyt CD O(1-7)	
T-2	T-2	T-2	T-5	T-4	T-3	T-2	T-2	T-5	T-4	T-2	T-2	T-5	T-4	T-2	T-2	T-5	T-4		Cięcie kart plastikowych T(1-7)	
-	T-2	T-2	-	-	-	T-2	T-2	-	-	T-2	T-2	-	-	T-2	T-2	-	-		Cięcie dyskietek T(1-7)	
E-2	E-2	E-2	E-4	E-3	E-2	E-2	E-2	E-4	E-3	E-2	E-2	E-4	E-3	E-2	E-2	E-4	E-3		Niszczenie kart pamięci E(1-7)	
-	-	-	-	-	-	-	-	-	-	-	-	-	-	-	-	-	-		Niszczenie PenDrive E(1-7)	
-	-	-	F-2	F-1	-	-	-	F-2	F-1	-	-	F-2	F-1	-	-	F-2	F-1		Niszczenie klisz F(1-7)	
0,15	0,07	0,07	0,07	0,07	0,1	0,06	0,1	0,1	0,07	0,05	0,07	0,07	0,07	0,06	0,07	0,06	0,07	Prędkość niszczenia m/s		
●	●	●	●	●	●	●	●	●	●	●	●	●	●	●	●	●	●	Cięcie zszywek / małych spinaczy		
●	●	●	●	●	●	●	●	●	●	●	●	●	●	●	●	●	●	Automatyczny START/STOP		
●	●	●	●	●	●	●	●	●	●	●	●	●	●	●	●	●	●	Sygnał świetlny: otwarte drzwi/wyjęty kosz		
●	●	●	●	●	●	●	●	●	●	●	●	●	●	●	●	●	●	Optyczny wskaźnik napełnienia kosza		
●	●	●	●	●	●	●	●	●	●	●	●	●	●	●	●	●	●	Obudowa na kółkach		
-	-	-	-	-	opcja	opcja	opcja	opcja	opcja	-	-	-	-	opcja	opcja	opcja	opcja	Okienko w obudowie		
●	●	●	●	●	●	●	●	●	●	●	●	●	●	●	●	●	●	Silnik przystosowany do pracy ciągłej		
●	●	●	●	●	●	●	●	●	●	●	●	●	●	●	●	●	●	Zabezpieczenie przed przegrzaniem		
58	54	54	54	54	55	55	55	58-61	58-61	54	54	54	54	55	55	58-61	58-61	Poziom hałasu (dB)		
460	460	460	460	460	500	500	500	500	500	460	460	460	460	600	600	600	600	Moc (W)		
40	40	40	40	40	60	60	60	60	60	60	60	60	60	110	110	110	110	Pojemność kosza (l)		
-	-	-	-	-	-	-	-	-	-	●	●	●	●	-	-	-	-	Osobny pojemnik na niszczony nośniki		
61	61	61	61	61	84	84	84	84	84	80	80	80	80	92	92	92	92	Wymiary: (cm)	wysokość	
40	40	40	40	40	40	40	40	40	40	40	40	40	40	53	53	53	53		głębokość	
36	36	36	36	36	36	36	36	36	36	36	36	36	36	43	43	43	43		szerokość	
23	24	24	27	27	28	28	28	29	29	29	30	32	31	37	37	38	38	Waga (kg)		
-	-	-	opcja	opcja	-	-	-	opcja	opcja	-	-	opcja	opcja	-	-	opcja	opcja	Automatyczne oliwienie noży		
2.840,-	3.150,-	3.150,-	3.850,-	3.850,-	3.660,-	3.660,-	3.660,-	4.220,-	4.220,-	4.090,-	4.090,-	4.750,-	4.750,-	4.150,-	4.150,-	4.520,-	4.520,-	Cena netto		

Istnieje możliwość zamówienia wybranych modeli niszczarek Kobra z systemem automatycznego oliwienia noży i/lub z automatycznym podajnikiem papieru i/lub z systemem Metal Detector (patrz str. 21).





Specyfikacja																						
Seria >	KOBRA 300.2				KOBRA 310 TS						KOBRA 385			KOBRA 390		KOBRA 400			KOBRA 410 TS			
Model >	S4	S5	C2	C4	SS4	SS5	CC2	C2HD	CC4	C4HD	SS4	C2	C4	S5	C4	S5	C2	C4	S5	C2	C4	
Szerokość wejścia (mm)	310	310	310	310	310	310	310	310	310	310	385	385	385	400	400	400	400	400	410	410	410	
Szerokość cięcia (mm)	3,8	5,8	1,9 x 15	3,9 x 40	3,8	5,8	1,9 x 15	1,9 x 15	3,9 x 40	3,9 x 40	3,8	1,9 x 15	3,5 x 30	5,8	3,9 x 40	5,8	1,9 x 15	3,9 x 40	5,8	1,9 x 15	3,9 x 40	
Wydajność - ilość arkuszy (70g)	31/33	37/40	16/18	23/25	37/39	45/47	17/19	30/32	29/31	54/56	20/22	9/11	15/17	31/33	24/26	60/62	29/31	44/48	68/72	30/32	54/56	
Poziom bezpieczeństwa DIN 66399	Niszczenie papieru P(1-7)	P-2	P-2	P-5	P-4	P-2	P-2	P-5	P-5	P-4	P-4	P-2	P-5	P-4	P-2	P-4	P-2	P-5	P-4	P-2	P-5	P-4
	Kruszenie płyt CD O(1-7)	O-2	O-2	-	O-3	O-2	O-2	O-1	O-4	O-3	O-3	O-2	-	-	O-2	O-3	O-2	O-4	O-3	O-2	O-4	O-3
	Cięcie kart plastikowych T(1-7)	T-2	T-2	T-5	T-4	T-2	T-2	T-5	T-5	T-4	T-4	T-2	T-5	T-4	T-2	T-4	T-2	T-5	T-4	T-2	T-5	T-4
	Cięcie dyskietek T(1-7)	T-2	T-2	-	T-4	T-2	T-2	-	T-5	T-4	T-4	-	-	-	T-2	T-4	T-2	T-5	T-4	T-2	T-5	T-4
	Niszczenie kart pamięci E(1-7)	E-2	E-2	E-4	E-3	E-2	E-2	E-4	E-4	E-3	E-3	E-2	E-4	E-3	E-2	E-3	E-2	E-4	E-3	E-2	E-5	E-3
	Niszczenie PenDrive E(1-7)	-	-	-	-	-	-	-	E-4	-	E-3	-	-	-	-	-	E-2	E-4	E-3	E-2	E-5	E-3
	Niszczenie klisz F(1-7)	-	-	F-2	F-1	-	-	F-2	F-2	F-1	F-1	-	F-2	F-1	-	F-1	-	F-2	F-1	-	F-2	F-1
Prędkość niszczenia m/s	0,09	0,09	0,07	0,07	0,08	0,08	0,07	0,1	0,07	0,1	0,07	0,07	0,07	0,09	0,09	0,12	0,12	0,12	0,1	0,1	0,1	
Cięcie zszywek / małych spinaczy	●	●	●	●	●	●	●	●	●	●	●	●	●	●	●	●	●	●	●	●	●	●
Automatyczny START/STOP	●	●	●	●	●	●	●	●	●	●	●	●	●	●	●	●	●	●	●	●	●	●
Sygnal świetlny: otwarte drzwi/wyjęty kosz	●	●	●	●	●	●	●	●	●	●	●	●	●	●	●	●	●	●	●	●	●	●
Optyczny wskaźnik napełnienia kosza	●	●	●	●	●	●	●	●	●	●	●	●	●	●	●	●	●	●	●	●	●	●
Obudowa na kółkach	●	●	●	●	●	●	●	●	●	●	●	●	●	●	●	●	●	●	●	●	●	●
Okienko w obudowie	opcja	opcja	opcja	opcja	-	-	-	-	-	-	-	-	-	-	-	-	-	-	-	-	-	
Silnik przystosowany do pracy ciągłej	●	●	●	●	●	●	●	●	●	●	●	●	●	●	●	●	●	●	●	●	●	●
Zabezpieczenie przed przegrzaniem	●	●	●	●	●	●	●	●	●	●	●	●	●	●	●	●	●	●	●	●	●	●
Poziom hałasu (dB)	60	60	58-61	58-61	57	57	57	58	57	58	54	58	58	59	59	59	58	59	58-61	58-61	58-61	
Moc (W)	900	900	900	900	920*	920*	920*	2600	920*	2600	460	460	460	920*	920*	2100	2100	2100	2600	2600	2600	
Pojemność kosza (l)	135	135	135	135	135	135	135	135	135	135	130	130	130	200	200	200	200	200	205	205	205	
Osobny pojemnik na niszczone nośniki	-	-	-	-	●	●	●	-	●	-	-	-	-	-	-	-	-	-	●	●	●	
Wymiary (cm)	wysokość	100	100	100	100	96	96	96	96	96	85	85	85	93	93	93	93	93	100	100	100	
	głębokość	53	53	53	53	53	53	53	53	53	58	58	58	60	60	60	60	60	60	60	60	
	szerość	43	43	43	43	43	43	43	43	43	35	35	35	48	48	48	48	48	48	48	48	
Waga (kg)	44	44	45	45	56	56	54	88	55	88	33	40	40	73	77	95	101	95	105	112	112	
Automatyczne oliwienie noży	-	-	opcja	opcja	-	-	opcja	●	opcja	●	-	opcja	opcja	-	opcja	-	opcja	opcja	-	●	●	
Cena netto	4.890,-	4.890,-	5.190,-	5.190,-	6.500,-	6.500,-	6.900,-	12.800,-	6.900,-	12.400,-	5.300,-	5.850,-	5.850,-	8.000,-	9.000,-	10.300,-	13.500,-	12.500,-	11.500,-	14.500,-	14.500,-	

Wszystkie parametry techniczne podane są w przybliżeniu. W związku z ciągłym doskonaleniem urządzeń producent zastrzega możliwość wprowadzania zmian.

\* łączna moc dwóch silników



Z automatycznym podajnikiem								Specjalistyczne						Specyfikacja		
AF +1		AF1		310 TS AF				400	OPTICAL MEDIA		KOBRA				Model >	
40l	60l	C2	C4	CC2	CC4	HS	HS-6	400 WB	400 HS OM	400 HS COMBI	CYCLONE	430 TS	SSD	SSD -HS	Model >	
240	240	260	260	310	310	310	310	400	130	130/240	325/220	430	240x25	240x25	Szerokość wejścia (mm)	
3,5 x 40	3,5 x 40	1,9 x 15	3,9 x 40	1,9 x 15	3,9 x 40	0,8 x 9,5	0,8 x 5	3,9 x 40	1,5 x 2,5 (CD)	1,5 x 2,5 (CD)	zależnie od sita	5,8 x 50	10 x 8-15	pył jak ziarenka piasku	Szerokość cięcia (mm)	
12	12	8	12	19	31	13	6	44/48	-	17/19	do 420 kg/h	125/130	-	do 40kg/h	Wydajność - ilość arkuszy (70g)	
P-4	P-4	P-5	P-4	P-5	P-4	P-6	P-7	P-4	-	P-6	-	P-3	-	-	Niszczanie papieru P(1-7)	
-	-	-	-	O-1	O-3	opcja	opcja	O-3	O-6	O-6	15000/h	O-2	O-3	O-7	Kruszenie płyt CD O(1-7)	
T-4	T-4	T-5	T-4	T-5	T-4	opcja	opcja	T-4	T-6	T-6	45000/h	T-3	T-4	T-7	Cięcie kart plastikowych T(1-7)	
-	-	-	-	-	-	-	-	T-4	T-6	T-6	-	T-3	T-4	T-7	Cięcie dyskietek T(1-7)	
E-3	E-3	E-4	E-3	E-4	E-3	opcja	opcja	E-3	E-5	E-5	7000/h	E-2	E-3	E-7	Niszczanie kart pamięci E(1-7)	
-	-	-	-	-	-	opcja	opcja	E-3	-	-	-	E-2	E-3	E-7	Niszczanie PenDrive E(1-7)	
F-1	F-1	F-2	F-1	F-2	F-1	F-3	F-3	F-1	-	F-3	-	-	-	-	Niszczanie klisz F(1-7)	
13 ark/min	13 ark/min	24 ark/min	37 ark/min	0,07	0,07	0,08	0,08	0,12	0,12	0,12	do 420kg/h	0,21	0,18	do 40kg/h	Prędkość niszczenia m/s	
●	●	●	●	●	●	●	●	●	●	●	●	●	●	●	Cięcie zszywek / małych spinaczy	
●	●	●	●	●	●	●	●	●	●	●	Man. start Auto. stop	●	Man. start Auto. stop	Man. start Auto. stop	Automatyczny START/STOP	
●	●	●	●	●	●	●	●	●	●	●	-	●	●	●	Sygnal świetlny: otwarte drzwi/wyjęty kosz	
●	●	●	●	●	●	●	●	●	●	●	●	●	●	●	Optyczny wskaźnik napełnienia kosza	
●	●	●	●	●	●	●	●	●	●	●	●	●	●	●	Obudowa na kółkach	
-	-	-	-	-	-	-	-	-	-	-	-	-	-	-	Okienko w obudowie	
●	●	●	●	●	●	●	●	●	●	●	●	●	●	●	Silnik przystosowany do pracy ciągłej	
●	●	●	●	●	●	●	●	●	●	●	●	●	●	●	Zabezpieczenie przed przegrzaniem	
52	52	56	56	58	58	58	58	59	60	58	75/85	60	60***	60***	Poziom hałasu (dB)	
250	250	600	600	920*	920*	920*	920*	2100	2100	2100	6000	4000	2000	5000	Moc (W)	
40	60	135	135	135	135	135	135	200	80	80+110	400	470	75	35	Pojemność kosza (l)	
-	-	-	-	●	opcja	opcja	opcja	-	-	-	-	-	-	-	Osobny pojemnik na niszczone nośniki	
64	83	98	98	96	96	96	96	163	93	93	210	170	121	121	Wymiary (cm)	
39	39	53	53	53	53	53	53	60	60	60	80	81	103	103		głębokość
36	36	43	43	43	43	43	43	48	48	48	212	161	82	82		szerokość
24	24	46	46	54	54	57	57	132	101	112	220	480	280	500	Waga (kg)	
oil free	oil free	●	oil free	opcja	opcja	●	●	-	●	●	-	●	-	-	Automatyczne oliwienie noży	
3.550,-	3.850,-	7.600,-	6.300,-	7.890,-	7.890,-	9.480,-	11.400,-	19.400,-	17.000,-	19.500,-	54.900,-	49.000,-	135.000,-	250.000,-	Cena netto	

Istnieje możliwość zamówienia wybranych modeli niszczarek Kobra z systemem automatycznego oliwienia noży i/lub z automatycznym podajnikiem papieru i/lub z systemem Metal Detector (patrz str. 21).

\* łączna moc dwóch silników \*\* poziom głośności w modelu Kobra SSD zależy od rodzaju niszczonego nośnika



# NISZCZARKI WALLNER



**GWARANCJA**

**2** LATA **★★**  
WSZYSTKIE  
URZĄDZENIA

## ■ Niszczarka Wallner S-580

- szerokość wejścia: 220 mm
- szerokość ścinka: 6 mm
- ilość niszczonech kartek (A4/80g): 8
- poziom bezpieczeństwa DIN 32757: 2
- poziom bezpieczeństwa DIN 66399: P-2
- wymiary: 393x185x320 mm
- automatyczny start/stop
- funkcja cofania
- okno w obudowie umożliwiające kontrolę napełnienia kosza
- pojemność kosza: 15 l

model	arkusze	ścinek	mm	DIN 32757	DIN 66399	kosz	plyty CD	karty	zszywki	spinacze	dyskietki	cena	kod
S-580	8		6	2	P-2	15 l						260 <sup>00</sup>	110012



BCD 408



*Idealna niszczarka do użytku domowego. Niszczy zszywki, spinacze, karty plastikowe i płyty CD.*



## ■ Niszczarka Wallner BCD 408

- szerokość wejścia: 225 mm
- wielkość ścinka: 4x35 mm
- ilość niszczonech arkuszy (A4/80g): 8
- niszczy: karty plastikowe, płyty CD, zszywki, spinacze
- osobna szczelina do niszczenia płyt CD
- poziom bezpieczeństwa DIN 32757: 3
- poziom bezpieczeństwa DIN 66399: P-4/ T-4/ E-3/ F-1
- wymiary: 375x200x295 mm
- automatyczny start/stop
- okno w obudowie umożliwiające kontrolę napełnienia kosza
- pojemność kosza: 13 l

model	arkusze	ścinek	mm	DIN 32757	DIN 66399	kosz	plyty CD	karty	zszywki	spinacze	dyskietki	cena	kod
BCD 408	8		4x35	3	P-4/ T-4/ E-3/ F-1	13 l						320 <sup>00</sup>	110353



ACD 410



*Doskonała niszczarka do małego biura. Niewielkie rozmiary pozwalają na postawienie jej pod lub obok biurka.*



## ■ Niszczarka Wallner ACD 410

- szerokość wejścia: 225 mm
- wielkość ścinka: 4x35 mm
- ilość niszczonech arkuszy (A4/80g): 10
- niszczy: karty plastikowe, płyty CD, zszywki, spinacze
- osobna szczelina do niszczenia płyt CD
- poziom bezpieczeństwa DIN 32757: 3
- poziom bezpieczeństwa DIN 66399: P-4/ T-4/ E-3/ F-1
- wymiary: 400x230x350 mm
- automatyczny start/stop
- okno w obudowie umożliwiające kontrolę napełnienia kosza
- pojemność kosza: 18 l

model	arkusze	ścinek	mm	DIN 32757	DIN 66399	kosz	plyty CD	karty	zszywki	spinacze	dyskietki	cena	kod
ACD 410	10		4x35	3	P-4/ T-4/ E-3/ F-1	18 l						385 <sup>00</sup>	110363



### ■ Niszczarka Wallner FXD85B

- szerokość wejścia: 220 mm
- wielkość ścinka: 4x33 mm
- ilość niszczonej kartek (A4/70g): 8
- niszczy: karty plastikowe, płyty CD, zszywki
- osobna szczelina do niszczenia płyt CD
- poziom bezpieczeństwa DIN 32757: 3
- poziom bezpieczeństwa DIN 66399: P-4/ T-4/ E-3/ F-1
- wymiary: 390x170x340 mm
- automatyczny start/stop i funkcja cofania
- autoreverse przy włożeniu zbyt dużej ilości kartek do zniszczenia
- zerowy pobór prądu w trybie czuwania (stand-by)
- okno w obudowie umożliwiające kontrolę napełnienia kosza
- pojemność kosza: 15 l

model	arkusze	ścinek	mm	DIN 32757	DIN 66399	kosz	płyty CD	karty	zszywki	spinacze	dyskietki	cena	kod
FXD85B	8		4x33	3	P-4/ T-4/ E-3/ F-1	15 l						295 <sup>00</sup>	110023

XD 1012 CD



**NOWOŚĆ**

### ■ Niszczarka Wallner XD 1012 CD\*

- szerokość wejścia: 220 mm
- wielkość ścinka: 4x35 mm
- ilość niszczonej arkuszy (A/80g): 10
- niszczy: karty plastikowe, płyty CD, zszywki
- poziom bezpieczeństwa DIN 32757: 3
- poziom bezpieczeństwa DIN 66399: P-4/T-2/E-3
- wymiary: 396x220x360 mm
- automatyczny start/stop
- zabezpieczenie silnika przed przegrzaniem
- okno w obudowie umożliwiające kontrolę napełnienia kosza
- pojemność kosza: 21 l

model	arkusze	ścinek	mm	DIN 32757	DIN 66399	kosz	płyty CD	karty	zszywki	spinacze	dyskietki	cena	kod
XD1012CD	10		4x35	3	P-4/T-2/E-3	21 l						340 <sup>00</sup>	110403

\* Dostępne od maja 2020

XD 805 CD



**NOWOŚĆ**

### ■ Niszczarka Wallner XD 805 CD\*

- szerokość wejścia: 220 mm
- wielkość ścinka: 4x45 mm
- ilość niszczonej arkuszy (A/80g): 8
- niszczy: karty plastikowe, płyty CD, zszywki
- poziom bezpieczeństwa DIN 32757: 3
- poziom bezpieczeństwa DIN 66399: P-3/T-2/E-2
- wymiary: 322x163x310 mm
- automatyczny start/stop
- zabezpieczenie silnika przed przegrzaniem
- pojemność kosza: 13 l



model	arkusze	ścinek	mm	DIN 32757	DIN 66399	kosz	płyty CD	karty	zszywki	spinacze	dyskietki	cena	kod
XD805CD	8		4x45	3	P-3/T-2/E-2	13 l						280 <sup>00</sup>	110393

\* Dostępne od maja 2020



# DO MAŁEGO BIURA I DOMU

**Wallner**  
FOR YOUR OFFICE



## ■ Niszczarki Wallner C8A0 / C860

- szerokość wejścia: 230 mm
- wielkość ścinka: 4x50 / 3x9 mm
- ilość niszczonej kartek (A4/80g): 10 / 6
- niszczy: zszywki, spinacze, karty plastikowe, płyty CD
- osobna szczelina do niszczenia płyt CD i kart plastikowych
- wymiary: 500x240x365 mm
- automatyczny start/stop
- funkcja cofania
- autoreverse przy włożeniu zbyt dużej ilości kartek do zniszczenia
- cichy silnik
- okno w obudowie umożliwiające kontrolę napełnienia kosza
- pojemność kosza: 25 l

**Ta sama cena - większa wydajność  
lub wyższy stopień tajności.**

model	arkusze	ścinek	mm	DIN 32757	DIN 66399	kosz	płyty CD	karty	zszywki	spinacze	dyskietki	cena	kod
<b>C8A0</b>	10		4x50	<b>3</b>	<b>P-3/T-2/E-2</b>	25 l						<b>685<sup>00</sup></b>	110053
<b>C860</b>	6		3x9	<b>4</b>	<b>P-5/T-2/E-2/F-2</b>	25 l						<b>685<sup>00</sup></b>	110044



Pokrywa zabezpieczająca chroni szczelinę tnącą przed kurzem i zabrudzeniami. Po rozsunięciu pokrywy niszczarka automatycznie przechodzi w stan czuwania (stand-by)

Niszczy do 16 kartek (80g/m<sup>2</sup>). Posiada osobne szczeliny do niszczenia papieru oraz kart plastikowych i płyt CD.

Duży, wyjmowany pojemnik na ścinki - 29 litrów

Obudowa na kółkach wspomaga przemieszczanie niszczarki w dowolne miejsce

Cichy i wydajny silnik wyposażony w zabezpieczenie przed przegrzaniem



**Wallner**  
FOR YOUR OFFICE



*Pokrywa zabezpieczająca chroni szczeliny przed zabrudzeniami i kurzem.*

## ■ Niszczarka Wallner HC1601

- szerokość wejścia: 220 mm
- wielkość ścinka: 4x39 mm
- ilość niszczonej kartek (A4/ 80g): 16
- niszczy: zszywki, spinacze, karty plastikowe, płyty CD
- osobna szczelina do niszczenia płyt CD i kart plastikowych
- poziom bezpieczeństwa DIN 32757: 3
- poziom bezpieczeństwa DIN 66399: P-4/ O-3/ T-4
- wymiary: 400x300x517 mm
- pokrywa zabezpieczająca szczelinę tnącą
- automatyczne uruchamianie niszczarki po rozsunięciu pokrywy
- automatyczny start/stop i funkcja cofania
- zerowy pobór prądu przy zamkniętej pokrywie
- cichy silnik przystosowany do pracy ciągłej do 8 godzin
- zabezpieczenie przed przegrzaniem
- optyczny wskaźnik napełnienia kosza / wyjątego kosza
- wyjmowany pojemnik na ścinki
- okno w obudowie umożliwiające kontrolę napełnienia kosza
- obudowa na kółkach
- pojemność kosza: 29 l



model	arkusze	ścinek	mm	DIN 32757	DIN 66399	kosz	płyty CD	karty	zszywki	spinacze	dyskietki	cena	kod
<b>HC1601</b>	16		4x39	<b>3</b>	<b>P-4/ O-3/ T-4</b>	29 l						<b>1.240<sup>00</sup></b>	110293

**GWARANCJA****2** LATA **★ ★**  
WSZYSTKIE  
URZĄDZENIA**wallner**  
FOR YOUR OFFICE

# NISZCZARKI WALLNER SERIA JP

Wybrane modele zostały wyposażone w butelkę oleju na start. Dzięki regularnemu oliwieniu noży możemy znacznie wydłużyć wydajność niszczarek.

## Niszczarka Wallner JP 6215CD

- szerokość wejścia: 230 mm
- wielkość ścinka: 4x50 mm
- ilość niszczonych kartek (A4/70g): 15
- osobne szczeliny do niszczenia płyt CD i kart plastikowych
- poziom bezpieczeństwa DIN 32757: 3
- poziom bezpieczeństwa DIN 66399: P-3/ O-2/ T-3/ E-2
- wymiary: 555x265x365 mm
- automatyczny start/stop i funkcja cofania
- autoreverse przy włożeniu zbyt dużej ilości kartek do zniszczenia
- cichy silnik (poniżej 56 dB)
- zabezpieczenie przed przegrzaniem
- optyczny wskaźnik napełnienia kosza / wyjątego kosza
- wyjmowany pojemnik na ścinki
- okno w obudowie umożliwiające kontrolę napełnienia kosza
- obudowa na kółkach
- pojemność kosza: 21 l

model	arkusze	ścinek	mm	DIN 32757	DIN 66399	kosz	płyty CD	karty	zszywki	spinacze	dyskiety	cena	kod
JP 6215CD	15		4x50	3	P-3/ O-2/ T-3/ E-2	21 l						1.050 <sup>00</sup>	110273

**wallner**  
FOR YOUR OFFICE

## Niszczarki Wallner JP 820S / JP 830C

- szerokość wejścia: 230 mm
- wielkość ścinka: 3,9 / 1,9x10 mm
- ilość niszczonych kartek (A4/70g): 25 / 17
- niszczy: zszywki, małe spinacze, karty plastikowe, płyty CD
- wymiary: 645x305x390 mm
- automatyczny start/stop i funkcja cofania
- cichy silnik przystosowany do pracy ciągłej do 15 minut
- zabezpieczenie przed przegrzaniem
- metalowy zespół tnący bez elementów plastikowych (JP 830C)
- optyczny wskaźnik napełnienia kosza / wyjątego kosza
- dotykowy panel bezpieczeństwa wstrzymujący pracę urządzenia
- wyświetlacz LCD - wskazuje włączoną funkcję niszczarki
- w standardzie butelka oleju o pojemności 30 ml
- obudowa na kółkach
- pojemność kosza: 35 l

model	arkusze	ścinek	mm	DIN 32757	DIN 66399	kosz	płyty CD	karty	zszywki	spinacze	dyskiety	cena	kod
JP 820S	25		3,9	2	P-2/ O-2/ T-3/ E-2	35 l						1.390 <sup>00</sup>	110122
JP 830C	17		1,9x10	4	P-5/ O-4/ T-5/ E-4/ F-2	35 l						1.490 <sup>00</sup>	110134

**wallner**  
FOR YOUR OFFICE

## Niszczarka Wallner JP 826C

- szerokość wejścia: 240 mm
- wielkość ścinka: 3,8x40 mm
- ilość niszczonych kartek (A4/70g): 18
- niszczy: zszywki, spinacze, karty plastikowe, płyty CD, dyskiety
- osobne szczeliny i pojemniki do niszczenia płyt CD i kart plastikowych
- poziom bezpieczeństwa DIN 32757: 3
- poziom bezpieczeństwa DIN 66399: P-4/ O-1/ T-2/ E-2/ F-1
- wymiary: 645x305x390 mm
- automatyczny start/stop i funkcja cofania
- cichy silnik przystosowany do pracy ciągłej do 10 minut
- zabezpieczenie przed przegrzaniem
- optyczny wskaźnik napełnienia kosza / wyjątego kosza
- dotykowy panel bezpieczeństwa wstrzymujący pracę urządzenia
- wyświetlacz LCD - informuje o włączonej funkcji niszczarki
- wyjmowany pojemnik na ścinki
- w standardzie butelka oleju o pojemności 30 ml
- obudowa na kółkach
- pojemność kosza: 35 l

model	arkusze	ścinek	mm	DIN 32757	DIN 66399	kosz	płyty CD	karty	zszywki	spinacze	dyskiety	cena	kod
JP 826C	18		3,8x40	3	P-4/ O-1/ T-2/ E-2/ F-1	35 l						1.390 <sup>00</sup>	110113



# SERIA HD

## nowoczesne wzornictwo i ergonomia



Seria niszczarek HD to nowoczesne wzornictwo, kompaktowy rozmiar oraz wysoka wydajność.

Wykonane z materiałów najwyższej jakości, zapewniają bezpieczeństwo i niezawodne użytkowanie. Niszczarki HD to idealne rozwiązanie do domu oraz biura.

WALLNER / NISZCZARKI

HD-208 C2



### ■ Niszczarka Wallner HD-208 C2

- szerokość wejścia: 225 mm
- wielkość ścinka: 2x12 mm
- ilość niszczonych kartek (A4/80g): 10
- niszczy: karty plastikowe, zszywki, spinacze
- poziom bezpieczeństwa DIN 32757: 4
- poziom bezpieczeństwa DIN 66399: P-5/ T-5/ E-4/ F-2
- wymiary: 465x271x355 mm
- dioda LED informująca o otwartych drzwiczkach lub przepełnieniu kosza
- automatyczny start/stop z autoreversem
- zabezpieczenie silnika przed przegrzaniem
- silnik przystosowany do pracy ciągłej do 10 minut
- okno w obudowie pozwala na kontrolę poziomu napełnienia kosza
- obudowa na kółkach z blokadą
- pojemność kosza: 16 l

**NOWOŚĆ**



model	arkusze	ścinek	mm	DIN 32757	DIN 66399	kosz	plyty CD	karty	zszywki	spinacze	dyskietki	cena	kod
HD-208 C2	10		2x12	4	P-5/T-5/E-4/F-2	16 l						720 <sup>00</sup>	110373



HD-120



### Niszczarki Wallner HD-120

- szerokość wejścia: 235 mm
- ilość niszczonej kartki (A4/80g): 10/8
- niszczy: karty plastikowe, płyty CD, zszywki, spinacze
- osobna szczelina do niszczenia płyt CD i kart plastikowych
- wymiary: 518x268x291 mm
- automatyczny start/stop z autoreversem
- dioda LED informująca o otwartych drzwiczkach lub przepełnieniu kosza
- zabezpieczenie silnika przed przegrzaniem
- cichy silnik przystosowany do pracy ciągłej do 10 minut
- okno w obudowie pozwala na kontrolę poziomu napełnienia kosza
- obudowa na kółkach z blokadą
- pojemność kosza: 20 l

model	arkusze	ścinek	mm	DIN 32757	DIN 66399	kosz	płyty CD	karty	zszywki	spinacze	dyskiety	cena	kod
HD-120 C4	10		4x30	3	P-4/ O-1/ T-4/ E-3/ F-1	20l						840 <sup>00</sup>	110304
HD-120 C2	8		2x10	4	P-5/ O-1/ T-5/ E-4/ F-2	20l						910 <sup>00</sup>	110313

HD-220



### Niszczarki Wallner HD-220

- szerokość wejścia: 235 mm
- ilość niszczonej kartki (A4/ 80 g): 14/ 12
- niszczy: karty plastikowe, płyty CD, zszywki, spinacze
- osobna szczelina do niszczenia płyt CD i kart plastikowych
- wymiary: 600x322x372 mm
- automatyczny start/stop z autoreversem
- dioda LED informująca o otwartych drzwiczkach lub przepełnieniu kosza
- zabezpieczenie silnika przed przegrzaniem
- cichy silnik przystosowany do pracy ciągłej do 12 minut
- okno w obudowie pozwala na kontrolę poziomu napełnienia kosza
- obudowa na kółkach z blokadą
- pojemność kosza: 30 l

model	arkusze	ścinek	mm	DIN 32757	DIN 66399	kosz	płyty CD	karty	zszywki	spinacze	dyskiety	cena	kod
HD-220 C4	14		4x20	3	P-4/ O-1/ T-4/ E-3/ F-1	30l						960 <sup>00</sup>	110323
HD-220 C2	12		2x10	4	P-5/ O-1/ T-5/ E-4/ F-2	30l						1090 <sup>00</sup>	110383

NOWOŚĆ

HD-300



### Niszczarki Wallner HD-300

- szerokość wejścia: 240 mm
- ilość niszczonej kartki (A4/80g): 19/14
- niszczy: karty plastikowe, płyty CD, zszywki, spinacze
- osobna szczelina do niszczenia płyt CD i kart plastikowych
- wymiary: 667x350x404 mm
- automatyczny start/stop z autoreversem
- dioda LED informująca o otwartych drzwiczkach lub przepełnieniu kosza
- zabezpieczenie silnika przed przegrzaniem
- cichy silnik przystosowany do pracy ciągłej do 20 minut
- okno w obudowie pozwala na kontrolę poziomu napełnienia kosza
- obudowa na kółkach z blokadą
- pojemność kosza: 38 l

model	arkusze	ścinek	mm	DIN 32757	DIN 66399	kosz	płyty CD	karty	zszywki	spinacze	dyskiety	cena	kod
HD-300 C4	19		4x25	3	P-4/ O-1/ T-4/ E-3/ F-1	38l						1.390 <sup>00</sup>	110334
HD-300 C2	14		2x10	4	P-5/ O-1/ T-5/ E-4/ F-2	38l						1.450 <sup>00</sup>	110343

## Niszczarki Wallner JP 510C / JP 516C JP 520C / JP 526C

- szerokość wejścia: 310 mm (510C, 516C) / 270 mm (520C, 526C)
- automatyczny start/stop z autoreversem
- silnik przystosowany do pracy ciągłej: do 30 minut (510C, 516C), do 25 minut (520C, 526C)
- zabezpieczenie przed przegrzaniem
- optyczny wskaźnik napełnienia kosza / wyjątego kosza
- wyświetlacz LED - wskazuje włączoną funkcję niszczarki
- osobna szczelina do niszczenia płyt CD
- uchwyty ułatwiające przenoszenie niszczarki, solidna metalowa obudowa na kółkach
- odrębny pojemnik do przechowywania dodatkowych worków na ścinki, oleju lub dokumentów do zniszczenia
- w standardzie butelka oleju o pojemności 120 ml
- wyjmowany pojemnik na ścinki



model	arkusze	ścinek	mm	DIN 32757	DIN 66399	kosz	płyty CD	karty	zszywy	spinacze	dyskiety	cena	kod
JP 510C	32		4x30	3	P-4/ O-3/ T-4/ E-3/ F-1	80 l						4.970 <sup>00</sup>	110213
JP 516C	22		2x15	4	P-5/ O-4/ T-5/ E-4/ F-2	80 l						4.970 <sup>00</sup>	110224
JP 520C	25		4x40	3	P-4/ O-3/ T-4/ E-3/ F-1	53 l						3.300 <sup>00</sup>	110193
JP 526C	20		2x10	4	P-5/ O-4/ T-5/ E-4/ F-2	53 l						3.300 <sup>00</sup>	110204

## Parametry techniczne niszczarek Wallner

Specyfikacja		Osobiste										
Model >	S-580	FXD85B	BCD 408	ACD 410	XD 805 CD	XD 1012 CD	C8A0	C860	JP 6215CD	HD 208 C2	HD 120 C4	
Szerokość wejścia (mm)	220	220	225	225	220	220	230	230	230	225	235	
Rozmiar cięcia (mm)	6	4x33	4x35	4x35	4x45	4x35	4x50	3x9	4x50	2X12	4x30	
Wydajność - ilość arkuszy	8 (80g)	8 (70g)	8 (80g)	10 (80g)	8 (80g)	10 (80g)	10 (80g)	6 (80g)	15 (70g)	10 (80g)	10 (80g)	
Poziom bezpieczelista DIN 66399	Niszczenie papieru P(1-7)	P-2	P-4	P-4	P-4	P-3	P-4	P-3	P-5	P-3	P-5	P-4
	Kruszenie płyt CD O(1-7)	-	●*	●*	●*	●*	●*	●*	●*	0-2	-	0-1
	Cięcie kart plastikowych T(1-7)	-	T-4	T-4	T-4	T-2	T-2	T-2	T-2	T-3	T-5	T-4
	Cięcie dyskietek T(1-7)	-	-	-	-	-	-	-	-	-	-	-
	Niszczenie kart pamięci E(1-7)	-	E-3	E-3	E-3	E-2	E-3	E-2	E-2	E-2	E-4	E-3
	Niszczenie Pen Drive E(1-7)	-	-	-	-	-	-	-	-	-	-	-
	Niszczenie klisz F(1-7)	-	F-1	F-1	F-1	-	-	-	F-2	-	F-2	F-1
Cięcie zszywek	-	●	●	●	●	●	●	●	●	●	●	
Cięcie małych spinaczy	-	-	●	●	-	-	●	●	●	●	●	
Automatyczny START/STOP	●	●	●	●	●	●	●	●	●	●	●	
Zabezpieczenie przed przegrzaniem	●	●	●	●	●	●	●	●	●	●	●	
Obudowa na kółkach	-	-	-	-	-	-	-	-	●	●	●	
Okienko w obudowie	●	●	●	●	●	●	●	●	●	●	●	
Poziom hałasu (dB)	< 65	< 72	< 60	< 60	< 72	< 72	< 58	< 58	< 56	< 60	< 55	
Moc (W)	150	230	350	380	280	350	260	300	330	320	310	
Pojemność kosza (l)	15	15	13	18	13	21	25	25	21	16	20	
Wymiary (mm)	wysokość	393	390	375	400	322	396	500	555	465	518	
	głębokość	185	170	200	230	163	220	240	265	271	268	
	szerokość	320	340	295	350	310	360	365	365	355	291	
Waga (kg)	2,5	3,9	4,2	5,1	4,0	5,5	6,7	6,7	13,7	7,6	9,8	
Cena netto	260,-	295,-	320,-	385,-	280,-	340,-	685,-	685,-	1.050,-	720,-	840,-	



Olej Kobra do niszczarek w większej i mniejszej pojemności na stronie 6.



### ■ Olej 350 ml 130120

- specjalna formuła oleju do oliwienia noży tnących
  - sposób użycia: na kartkę papieru nanieś niewielką ilość oleju na całej jej powierzchni, następnie zniszcz ją w niszczarce.
- Opakowanie 1 but. 350 ml **29<sup>00</sup>**

Regularne oliwienie noży tnących:  
 - wydłuża żywotność niszczarek  
 - zmniejsza poziom głośności  
 - zapobiega zaklinowaniu papieru



### ■ Arkusze do oliwienia niszczarek 130110

Arkusze formatu A5 rozprowadzające olej na nożach tnących niszczarek. Czysty i prosty sposób na przedłużenie żywotności niszczarek. Arkusz zawiera 6 ml oleju.

Opakowanie 10 szt. **20<sup>00</sup>**

**UWAGA:** Włóż arkusz do oliwienia do niszczarki zgodnie z zaznaczonym na nim kierunkiem, zniszcz go, a następnie na 10 sekund włącz funkcję reverse, aby rozprowadzić olej równomiernie.

## Parametry techniczne niszczarek Wallner

Biurowe									Profesjonalne			
HD 120 C2	HD 220 C4	HD 220 C2	HD 300 C4	HD 300 C2	HC1601	JP 820S	JP 826C	JP 830C	JP 520C	JP 526C	JP 510C	JP 516C
235	235	235	240	240	220	230	240	230	270	270	310	310
2x10	4x20	2X10	4x25	2x10	4x39	3,9	3,8x40	1,9x10	4x40	2x10	4x30	2x15
8 (80g)	14 (80g)	12 (80g)	19 (80g)	14 (80g)	16 (80g)	25 (70g)	18 (70g)	17 (70g)	25 (70g)	20 (70g)	32 (70g)	22 (70g)
P-5	P-4	P-5	P-4	P-5	P-4	P-2	P-4	P-5	P-4	P-5	P-4	P-5
O-1	O-1	O-1	O-1	O-1	O-3	O-2	O-1	O-4	O-3	O-4	O-3	O-4
T-5	T-4	T-5	T-4	T-5	T-4	T-3	T-2	T-5	T-4	T-5	T-4	T-5
-	-	-	-	-	-	-	T-2	-	T-4	T-5	T-4	T-5
E-4	E-3	E-4	E-3	E-4	-	E-2	E-2	E-4	E-3	E-4	E-3	E-4
-	-	-	-	-	-	-	-	-	-	-	-	-
F-2	F-1	F-2	F-1	F-2	-	-	F-1	F-2	F-1	F-2	F-1	F-2
●	●	●	●	●	●	●	●	●	●	●	●	●
●	●	●	●	●	●	●	●	●	●	●	●	●
●	●	●	●	●	●	●	●	●	●	●	●	●
●	●	●	●	●	●	●	●	●	●	●	●	●
●	●	●	●	●	●	●	●	●	●	●	●	●
●	●	●	●	●	●	-	-	-	-	-	-	-
< 55	< 55	< 55	< 55	< 55	< 57	< 55	< 55	< 55	< 58	< 58	< 58	< 58
320	320	450	600	500	529	470	420	540	610	630	1250	1350
20	30	30	38	38	29	35	35	35	53	53	80	80
518	600	600	667	667	517	645	645	645	795	795	895	895
268	322	322	350	350	300	305	305	305	335	335	385	385
291	372	372	404	404	400	395	395	395	460	460	520	520
11,3	12,3	12,5	19,7	21,3	12,3	18,3	21	18,7	44	44	70	70
910,-	960,-	1.090,-	1.390,-	1.450,-	1.240,-	1.390,-	1.390,-	1.490,-	3.300,-	3.300,-	4.970,-	4.970,-



# LAMINATOR VISION G60 W PEŁNI AUTOMATYCZNY



**GWARANCJA**  
**2** LATA ★★  
WSZYSTKIE  
URZĄDZENIA



półka odbioru  
zalaminowanych prac

wysoki  
połysk

podajnik  
laminowanych prac

oznaczenia ułatwiające  
właściwe umieszczenie dokumentu

panel sterujący z szybkim  
dostępem do wszystkich funkcji

## ■ Laminator Vision G60

- laminator automatycznie wykrywa grubość folii i dobiera najlepsze ustawienie parametrów laminacji
- automatyczne wyłączenie laminatora po 30 minutach bez pracy
- czarna, błyszcząca obudowa
- laminacja na gorąco lub na zimno
- intuicyjny panel sterowania
- trzy funkcje laminacji do wyboru: dokumenty, zdjęcia, laminacja na zimno
- funkcja cofania umożliwiająca wycofanie źle włożonej folii
- dioda sygnalizująca osiągnięcie temperatury roboczej
- technologia 6 wałków w tym 2 gorących - eliminuje stosowanie carriera
- dźwiękowy sygnał gotowości do pracy
- wyposażony w składaną taczkę, która pełni funkcję półki na zalaminowane dokumenty
- grubość folii laminacyjnej 75-250 mic
- maksymalna grubość laminowanego dokumentu 0,7 mm
- szerokość laminacji 335 mm (A3+)
- czas nagrzewania 1 min
- prędkość laminacji 1000 mm/min
- wymiary 520x175x160 mm

Laminator  
**Vision G60**  
świetnie sprawdza się  
przy laminacji zdjęć  
i wykonywaniu zdobień  
metaliczną folią  
barwiącą str. 45.

model	szerokość laminacji	czas nagrzewania	prędkość laminacji	grubość folii (mic)	laminacja na zimno/na gorąco	cena	kod
Vision G60	335 mm	1 min	1000 mm/min	75-250	+ / +	1.350 <sup>000</sup>	310321

Do wykonywania zdobień folią barwiącą polecamy laminatory Vision G60 i Sky 335 R6 (str. 41).



1. Przyklej folię na wybrany napis lub rysunek.



2. Zabezpiecz projekt umieszczając go w kartonie "carrier". Wsuń do laminatora.



3. Po wyjęciu projektu z laminatora ostrożnie usuń folię z wybranych miejsc.



4. Twój wyjątkowy projekt jest gotowy!

Nawet najprostsze urządzenie zapewnia udane rezultaty laminacji



Zalaminowane dokumenty są bezpieczne, wodoodporne oraz trwałe. Laminacja chroni dokumenty przed czynnikami zewnętrznymi.

## Laminator Vision G10

- nowoczesny laminator biurowy
- laminacja na gorąco lub zimno
- funkcja cofania umożliwiająca wycofanie źle włożonej folii
- dioda sygnalizująca osiągnięcie temperatury roboczej
- technologia 2 gorących wałków – eliminuje stosowanie carriage
- grubość folii laminacyjnej 75-125 mic
- maksymalna grubość laminowanego dokumentu 0,5 mm
- szerokość laminacji 235 mm (A4)
- czas nagrzewania 3-4 minuty
- prędkość laminacji 410 mm/min
- wymiary 360x112x65 mm

model	szerokość laminacji	czas nagrzewania	prędkość laminacji	grubość folii (mic)	laminacja na zimno/na gorąco	cena	kod
Vision G10	235 mm	3-4 min	410 mm/min	75-125	+ / +	210 <sup>00</sup>	310422



Właściwy dobór folii laminacyjnej do wielkości dokumentu, zapewni piękną laminację. W ofercie antystatyczne folie błyszczące, matowe i samoprzylepne. Szeroki wybór folii laminacyjnych znajdziesz na stronach 44-45.

## Laminator Vision G20

- nowoczesny laminator biurowy
- laminacja na gorąco
- funkcja cofania umożliwiająca wycofanie źle włożonej folii
- suwak wyboru grubości folii laminacyjnej
- dioda sygnalizująca osiągnięcie temperatury roboczej
- technologia 2 gorących wałków - eliminuje stosowanie carriage
- dźwiękowy sygnał gotowości do pracy
- półka na zalaminowane dokumenty
- grubość folii laminacyjnej 80-125 mic
- maksymalna grubość laminowanego dokumentu 0,5 mm
- szerokość laminacji 320 mm (A3)
- czas nagrzewania 3-4 min
- prędkość laminacji 480 mm/min
- wymiary 470x116x98 mm

model	szerokość laminacji	czas nagrzewania	prędkość laminacji	grubość folii (mic)	laminacja na zimno/na gorąco	cena	kod
Vision G20	320 mm	3-4 min	480 mm/min	80-125	- / +	330 <sup>00</sup>	310319



Laminacja pozwala na wypuklenie szczegółów i podkreślenie barw, dzięki czemu kolory na zalaminowanych zdjęciach stają się ostrzejsze i żywsze.



Przyciski wyboru grubości folii na panelu sterującym.



Półka na zalaminowane dokumenty.

## Laminator Vision G50

- nowoczesny laminator biurowy
- automatyczne wyłączenie laminatora po 30 minutach bez pracy
- laminacja na gorąco lub na zimno
- funkcja cofania umożliwiająca wycofanie źle włożonej folii
- przyciski wyboru: grubości folii laminacyjnej i laminacji na zimno
- dioda sygnalizująca osiągnięcie temperatury roboczej
- technologia 4 wałków w tym 2 gorących - eliminuje stosowanie carriage
- dźwiękowy sygnał gotowości do pracy
- półka na zalaminowane dokumenty
- grubość folii laminacyjnej 80-150 mic
- maksymalna grubość laminowanego dokumentu 0,6 mm
- szerokość laminacji 320 mm (A3)
- czas nagrzewania 1 min
- prędkość laminacji 480 mm/min
- wymiary 470x146x123 mm

model	szerokość laminacji	czas nagrzewania	prędkość laminacji	grubość folii (mic)	laminacja na zimno/na gorąco	cena	kod
Vision G50	320 mm	1 min	480 mm/min	80-150	+ / +	570 <sup>00</sup>	310320



# LAMINATORY WALLNER

**GWARANCJA**

**2** LATA ★★  
WSZYSTKIE  
URZĄDZENIA



DWL-3AF

DWL-4CF



## ■ Laminatory Wallner DWL-4CF Wallner DWL-3AF

- laminator biurowy do laminacji na gorąco lub na zimno
- funkcja cofania umożliwiająca wycofanie źle włożonej folii
- regulator doboru temperatury do grubości folii laminacyjnej
- dioda sygnalizująca osiągnięcie temperatury roboczej
- technologia 4 wałków w tym 2 gorących - eliminuje stosowanie carriera
- dźwignia zwalniająca napęd wałków
- grubość folii laminacyjnej 60-150 mic
- maksymalna grubość laminowanego dokumentu 0,6 mm
- szerokość laminacji 240 (A4+) / 340 (A3+) mm
- czas nagrzewania 4-6 min / 3-5 min
- prędkość laminacji 350 mm/min



model	szerokość laminacji	czas nagrzewania	prędkość laminacji	grubość folii (mic)	laminacja na zimno/na gorąco	cena	kod
DWL-4CF	240 mm	4-6 min	350 mm/min	60-150	+ / +	310 <sup>90</sup>	310408
DWL-3AF	340 mm	3-5 min	350 mm/min	60-150	+ / +	380 <sup>90</sup>	310309

URZĄDZENIA DO LAMINACJI / LAMINACJA



LM341

LM441



## ■ Laminatory Wallner LM441 Wallner LM341

- laminator biurowy do laminacji na gorąco lub na zimno
- funkcja cofania umożliwiająca wycofanie źle włożonej folii
- dobór temperatury laminacji w zależności od grubości folii laminacyjnej
- technologia 4 wałków w tym 2 gorących - eliminuje stosowanie carriera
- dioda sygnalizująca osiągnięcie temperatury roboczej
- dźwiękowa sygnalizacja gotowości do pracy
- grubość folii laminacyjnej 80-250 mic
- maksymalna grubość laminowanego dokumentu 0,7 mm
- szerokość laminacji 240 (A4+) / 330 (A3+) mm
- czas nagrzewania ~1 min
- prędkość laminacji 300 mm/min



model	szerokość laminacji	czas nagrzewania	prędkość laminacji	grubość folii (mic)	laminacja na zimno/na gorąco	cena	kod
LM441	240 mm	1 min	300 mm/min	80-250	+ / +	480 <sup>90</sup>	310416
LM341	330 mm	1 min	300 mm/min	80-250	+ / +	530 <sup>90</sup>	310317



# LAMINATORY SKY



Sky Photo 330

Sky Photo 230

## ■ Laminatory Sky Photo 230 Sky Photo 330

- laminatory idealne do laminacji zdjęć
- laminacja na gorąco lub na zimno
- funkcja cofania umożliwiająca wycofanie źle włożonej folii
- funkcjonalny panel sterowania
- dobór temperatury do grubości folii laminacyjnej
- dioda sygnalizująca osiągnięcie temperatury roboczej
- technologia 4 wałków w tym 2 gorących - eliminuje stosowanie carriage'a
- grubość folii laminacyjnej 60-250 mic
- maksymalna grubość laminowanego dokumentu 0,7 mm
- szerokość laminacji 230 (A4+) / 330 (A3+) mm
- czas nagrzewania 6-8 min
- prędkość laminacji 300 mm/min



model	szerokość laminacji	czas nagrzewania	prędkość laminacji	grubość folii (mic)	laminacja na zimno/na gorąco	cena	kod
Sky 230	230 mm	6-8 min	300 mm/min	60-250	+ / +	640 <sup>00</sup>	310401
Sky 330	330 mm	6-8 min	300 mm/min	60-250	+ / +	780 <sup>00</sup>	310302

*Panel sterujący umożliwia precyzyjny dobór temperatury i prędkości laminacji w zależności od grubości stosowanej folii laminacyjnej.*



## ■ Laminator Sky 335 R6

- profesjonalny laminator - **perfekcyjna laminacja zdjęć**
- laminacja na gorąco lub na zimno
- nowoczesny układ sterujący
- wyświetlacz ciekłokrystaliczny
- dobór temperatury i prędkości laminacji w zależności od grubości folii laminacyjnej
- funkcja reverse umożliwiająca wycofanie źle włożonej folii
- dioda sygnalizująca osiągnięcie temperatury roboczej
- technologia 6 wałków w tym 4 gorących - eliminuje stosowanie carriage'a
- dźwiękowa sygnalizacja gotowości do pracy
- grubość folii laminacyjnej 60 - 350 mic
- maksymalna grubość laminowanego dokumentu 1 mm
- szerokość laminacji 335 mm (A3+)
- czas nagrzewania 6 min
- prędkość laminacji 1400 mm/min

*Laminator  
Sky 335 R6  
świetnie sprawdza się  
przy laminacji zdjęć  
i wykonywaniu zdobień  
metaliczną folią  
barwiącą str. 45.*



model	szerokość laminacji	czas nagrzewania	prędkość laminacji	grubość folii (mic)	laminacja na zimno/na gorąco	cena	kod
SKY 335 R6	335 mm	6 min	1400 mm/min	60-350	+ / +	3.200 <sup>00</sup>	310304

# LAMINATOR WALLNER



wyjatkowo płaska, łatwa do przechowywania obudowa



włóż i laminuj bez dodatkowych ustawień



## Laminator Wallner OL290

- laminacja na gorąco lub na zimno
- stała temperatura laminacji
- funkcja cofania umożliwiająca wycofanie źle włożonej folii
- dioda sygnalizująca osiągnięcie temperatury roboczej
- technologia 4 gorących wałków - eliminuje stosowanie carriage'a
- dźwignia zwalniająca napęd wałków
- grubość folii laminacyjnej 80-125 mic
- maksymalna grubość laminowanego dokumentu 0,4 mm
- szerokość laminacji 232 mm (A4+)
- czas nagrzewania 3-5 min
- prędkość laminacji 250 mm/min

model	szerokość laminacji	czas nagrzewania	prędkość laminacji	grubość folii (mic)	laminacja na zimno/na gorąco	cena	kod
OL290	232 mm	3-5 min	250 mm/min	80-125	+ / +	190 <sup>00</sup>	310406



Łatwy w obsłudze - wystarczy włączyć i zacząć pracę.



Dzięki carrierowi uzyskasz wysoką jakość oraz idealnie gładką powierzchnię zalaminowanego dokumentu.

## Papierowy „carrier”

- sztynny karton w formacie A4 powlekany specjalnym tworzywem do wielokrotnego użytku
- gwarancja bezpieczeństwa laminowanego dokumentu
- możliwość laminacji z marginesem folii większym niż 3 mm
- lepsza jakość laminacji
- długotrwałe utrzymanie czystości wałków laminatora
- możliwość laminacji jednostronnej

Format	Kod	Cena za 1 szt.
A4	360400	5,00

Zastosowanie carriage'a umożliwia piękną laminację zdjęć i jest niezbędne przy uszlachetnianiu wydruków metaliczną folią barwiącą (str 45). Stosując carrier należy pamiętać o ustawieniu temperatury wyższej niż zalecana przy danej grubości folii.

## Parametry laminatorów

Specyfikacja / model	Osobiste	Biurowe								Profesjonalne		
	Wallner OL290	Vision G10	Wallner DWL4CF	Vision G20	Wallner DWL3AF	Wallner LM441	Wallner LM341	SKY PHOTO 230	Vision G50	SKY PHOTO 330	Vision G60	SKY 335 R6
Numer strony w katalogu	42	39	40	39	40	40	40	41	39	41	38	41
Maksymalny format dokumentów	A4+	A4+	A4+	A3+	A3+	A4+	A3+	A4+	A3+	A3+	A3+	A3+
Maks. szerokość dokumentów (mm)	232	235	240	320	340	240	330	230	320	330	335	335
Ilość wałków	4	2	4	2	4	4	4	4	4	4	6	6
Max. grubość folii laminacyjnej (mic)	125	125	150	125	150	250	250	250	150	250	250	350
Prędkość laminacji mm/min	250	410	350	480	350	300	300	300	480	300	1000	1400
Czas nagrzewania (min)	3-5	3-4	4-6	3-4	3-5	1	1	6-8	1	6-8	1	6
Laminacja na zimno	●	●	●	●	●	●	●	●	●	●	●	●
Laminacja bez carriage'a	●	●	●	●	●	●	●	●	●	●	●	●
Możliwość laminacji zdjęć	●	●	●	●	●	●	●	●	●	●	●	●
Wymiary	445x175x45	360x112x65	395x170x100	470x116x98	470x190x100	394x150x65	494x150x65	352x147x101	470x146x123	475x185x120	520x175x160	536x271x112
Kod	310406	310422	310408	310319	310309	310416	310317	310401	310320	310302	310321	310304
Cena netto	190,-	210,-	310,-	330,-	380,-	480,-	530,-	640,-	570,-	780,-	1.350,-	3.200,-

# Laminacja w biurze i domu

## Jak prawidłowo zalaminaować dokument

Laminacja jest najprostszą i najszybszą metodą do zabezpieczenia dokumentów przed działaniem czynników zewnętrznych lub fałszerstwem. Zalaminowane dokumenty, dyplomy, materiały szkoleniowe stają się trwałe oraz bardziej praktyczne. Zdjęcia oraz prace najmłodszych zyskują intensywniejszą kolorystykę, bardziej przykuwają uwagę.

## Co jest ważne przy wyborze laminatora

**Krótszy czas nagrzewania** pomaga szybko przygotować maszynę do pracy i zaoszczędzić czas, idealnym przykładem może być Vision G50, w którym czas nagrzewania to 1 minuta!

**Szerokość laminacji** - zastanów się, jakiego formatu materiały będziesz chciał zabezpieczyć, laminator do formatu A3 (np. LM 341 czy Vision G20) obsługuje wszystkie rozmiary papieru: A3, A4, A5, A6 i mniejsze, przez co jest bardziej praktyczny.

**Łatwa obsługa urządzenia** - sprzyjają temu możliwość doboru temperatury do grubości folii laminacyjnej, półka na zalaminowane dokumenty, czytelny panel sterujący, funkcja reverse czy dioda sygnalizująca osiągnięcie temperatury roboczej (zobacz nasz całkowicie automatyczny laminator Vision G60).

W miejscach, gdzie trzeba wykonywać wiele czynności w jednym czasie, istotne będą takie parametry jak dźwiękowa sygnalizacja gotowości do pracy

oraz funkcja automatycznego wyłączania. Funkcja ta pomaga zaoszczędzić energię i zapobiega przegrzaniu (zobacz nasz laminator Vision G60 oraz G50).

**Rozmiar i wydajność urządzenia** - w domu lub w biurze, gdy mamy niewiele miejsca, polecamy laminatory kompaktowe, łatwe do przenoszenia i przechowywania, np. OL290 czy laminatory z serii DWL. W sytuacji, większego natężenia pracy doskonale sprawdzą się modele z serii Vision oraz Sky.

## Jak prawidłowo zalaminaować dokument



1. Włącz urządzenie odpowiednio wcześniej, tak aby osiągnęło wymaganą temperaturę do pracy. Przygotuj dokument, który chcesz zalaminaować oraz właściwą folię. Umieść dokument w folii w taki sposób, żeby z każdej strony zostały około 2-3 mm marginesu.



2. Włóż w szczelinę laminatora dokument w folii zgrzaną krawędzią. Pamiętaj, aby zawsze używać folii dobrej jakości. Folia Cristal+ posiada antystatyczną powłokę i zaokrąglone rogi (Easy In), dzięki czemu w łatwy sposób umieścisz dokument w kieszeni folii.



3. Poczekaj aż dokument zostanie w pełni zalaminowany, a następnie odłóż go na płaską powierzchnię do ostygnięcia. Zalaminowany dokument odporny jest na czynniki zewnętrzne (woda, kurz, itp.), oraz zabezpieczony przed blaknięciem.

## Wybierz najlepszy rodzaj folii z naszej oferty odpowiedni do danego dokumentu

Laminowanie na gorąco jest najszybszą i najbardziej skuteczną metodą zabezpieczenia dokumentów przed zniszczeniem. Idealne przyleganie folii do papieru i estetyczne wykończenie osiągniesz dzięki kilku prostym zasadom.

Rodzaj folii /Rodzaj dokumentu	Samoprzylepna	Jednostronnie matowa	Dwustronnie matowa	TAKE BACK	Antystatyczna błyszcząca
Materiały szkoleniowe/dyplomy	●	●	●	●	●
Fotografie	●			●	●
Legitymacje, identyfikatory		●	●	●	●
Ważne dokumenty				●	
Użytek domowy	●	●	●	●	●
Materiały promocyjne	●	●	●	●	●
Materiały edukacyjne	●	●	●	●	●



# FOLIA LAMINACYJNA

Folie laminacyjne występują w różnych formatach i grubościach. Przy zakupie folii laminacyjnej warto wziąć pod uwagę kilka cech:

**Grubość** - grubość folii mierzy się w micronach (mic). Im więcej micronów posiada folia, tym grubsze i sztywniejsze będzie laminowanie. Jeśli chcesz ciekawej, elastycznej laminacji, wybierz mniejszą grubość folii. Folia do laminowania dokumentu, to dwa arkusze ze zgrzanym brzegiem, przykładowy opis na opakowaniu 2x100 mic oznacza, że każdy arkusz ma grubość 100 mic.

**Rozmiar** - folia laminacyjna występuje w wielu formatach i kształtach. Duże formaty A3, A2 doskonale sprawdzą się do plakatów, ogłoszeń, map. Standardowe rozmiary takie jak A4, A5 będą idealne do ofert, materiałów szkoleniowych, menu. Mniejsze wielkości takie jak 60x95 czy 75x105 mm znajdują zastosowanie przy identyfikatorach, przepustkach, zawieszkach do bagażu itp.



FOR BEST RESULTS  
LIFETIME PROTECTION



## Rodzaje folii laminacyjnych



### Folia antystatyczna

Najchętniej używana przez klientów, posiada antystatyczną powłokę oraz zaokrąglone rogi ułatwiające laminowanie dokumentów. Dodatkowe cechy takie jak High Gloss zapewniają błyszczące wykończenie, a Rich in Colours wypukla i uszlachetnia kolor wydruku. Idealna do użytku codziennego. Szeroko stosowana w domach i biurach.



### Folia matowa

Nie odbija światła, a jej matowe wykończenie maskuje nieeleganckie ślady palców. Folie matowe zapobiegają powstawaniu odbłasków podczas kopiowania dokumentów. Specjalna powierzchnia umożliwia robienie ściernalnych notatek na zalaminowanym dokumencie.



### Folia samoprzylepna

Umożliwia przyklejenie zalaminowanego dokumentu w dowolnym miejscu, zarówno od wewnętrznej i zewnętrznej strony (witryna sklepowa czy szkolne okno). Świetnie nadaje się do robienia naklejek.



### Folia Take Back

**NOWOŚĆ**

Stworzona z myślą o odzyskiwaniu dokumentów. Wystarczy jedynie odciąć krawędź folii i wyjąć zalaminowaną zawartość. Ta metoda laminacji pozwala odzyskać oryginalny dokument czy zdjęcie bez ryzyka uszkodzenia. Folia nie przykleja się do dokumentu tylko do drugiego arkusza folii w miejscu styku.

## Folia antystatyczna błyszcząca sztywna

Format (mm)	A2 (426 x 600)				A3 (303 x 426)				A4 (216 x 303)							
Grubość (mic)	80	125	80	100	125	150	175	250	60	80	100	125	150	175	200	250
Cena opak. 100 szt.	220,50	290,00	123,85	138,50	166,90	236,00	330,00	390,00	60,00	62,90	74,90	79,90	124,00	175,00	190,00	215,00
Kod	320280	320212	320380	320310	320312	320315	320317	320325	320460	320480	320410	320412	320415	320417	320420	320425

Format (mm)	A5 (154 x 216)						A6 (111 x 154)				80 x 120					80 x 111						
Grubość (mic)	60	80	100	125	150	175	250	80	100	125	250	80	100	125	150	175	80	100	125	150	175	250
Cena opak. 100 szt.	31,90	32,00	37,90	45,90	66,00	78,00	115,00	17,50	21,00	25,00	55,00	10,60	13,30	18,20	22,00	26,50	10,00	12,60	17,50	22,00	26,00	33,50
Kod	320560	320580	320510	320512	320515	320517	320525	320680	320610	320612	320625	328280	328210	328212	328215	328217	328180	328110	328112	328115	328117	328125

Format (mm)	75 x 105						65 x 95						60 x 95						54 x 86				
Grubość (mic)	80	100	125	150	175	250	80	100	125	175	200	250	60	80	100	125	150	175	200	250	80	125	150
Cena opak. 100 szt.	9,50	11,60	15,40	20,00	22,80	29,80	7,50	9,10	11,50	15,10	20,00	25,00	6,30	6,90	8,10	9,40	12,20	13,90	16,90	20,20	5,15	7,35	9,60
Kod	327580	327510	327512	327515	327517	327525	326580	326510	326512	326517	326520	326525	326060	326080	326010	326012	326015	326017	326020	326025	325480	325412	325415

## Folia samoprzylepna

Format (mm)	A3 (303 x 426)			A4 (216 x 303)			A5 (154 x 216)			54 x 86		
Grubość (mic)	80	100	125	80	100	125	80	100	125	80	100	125
Cena opak. 100 szt.	263,00	306,00	350,00	140,00	160,00	185,00	72,50	78,50	90,00	16,40	18,50	21,00
Kod	330380	330310	330312	330480	330410	330412	330580	330510	330512	335480	335410	335412

## Folia jednostronnie matowa sztywna

Format (mm)	A3 (303 x 426)			A4 (216 x 303)			A5 (154 x 216)		
Grubość (mic)	80	100	125	80	100	125	80	100	125
Cena opak. 100 szt.	149,00	172,00	195,00	75,00	86,50	98,50	37,60	47,00	50,00
Kod	340380	340310	340312	340480	340410	340412	340580	340510	340512

## Folia dwustronnie matowa sztywna

Format (mm)	A3 (303 x 426)			A4 (216 x 303)			A5 (154 x 216)		
Grubość (mic)	80	100	125	80	100	125	80	100	125
Cena opak. 100 szt.	189,00	209,00	229,00	105,00	115,00	125,00	47,50	53,00	58,50
Kod	350380	350310	350312	350480	350410	350412	350580	350510	350512

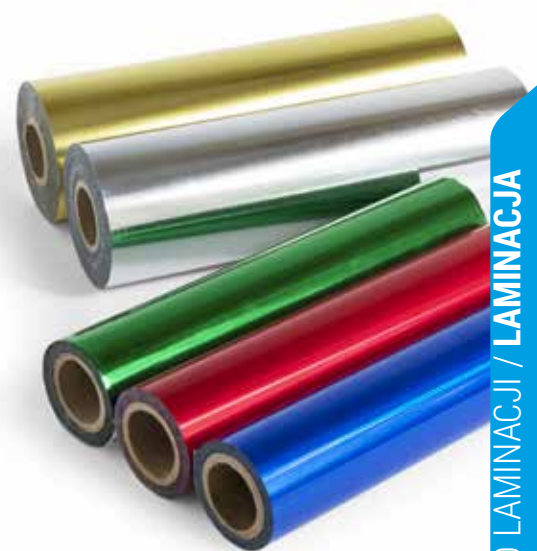

**NOWOŚĆ**



## Folia laminacyjna Take Back

- błyszcząca i antystatyczna folia laminacyjna zabezpiecza dokumenty przed wilgocią, zabrudzeniami i kurzem
- możliwość odzyskania zalaminowanego dokumentu
- gdy chcesz odzyskać dokument wystarczy odciąć folię wzdłuż krawędzi zalaminowanego papieru i wyciągnąć jej zawartość
- rozmiar A4 (303x216 mm)
- w opakowaniu 100 sztuk
- grubość pojedynczego arkusza 100 mic.

Format (mm)	Grubość (mic)	Kod	Cena za op. 100 szt.
A4 (303x216)	100	360410	86,00



## Metaliczna folia barwiąca

- do wydruków laserowych monochromatycznych i kserokopii
- nadaje metaliczny blask napisom i rysunkom
- kolory: złoty, srebrny, niebieski, zielony i czerwony
- opakowanie: arkusze A4 - 25 lub 100 sztuk rolki - szer. 20,3 cm / dł. 30,5 m - szer. 20,3 cm / dł. 122 m

Opakowanie / Kolor	Kod					Cena op./rolka
	złoty	srebrny	niebieski	zielony	czerwony	
A4/25 szt	362501	362502	362503	362504	362505	20,00
A4/100 szt	361001	361002	361003	361004	361005	61,00
Rolka 30,5 m	-	-	360003	360004	360005	44,00
Rolka 122m x 20,3 cm	360101	360102	-	-	360105	185,00

Opis zastosowania metalicznej folii barwiącej na str. 38.

*Jeżeli podczas procesu laminacji folia nie skleja się, zwiększ temperaturę laminacji i ponownie użyj tej samej folii.*



# BINDOWNICE

DO OPRAW GRZBIETEM PLASTIKOWYM

## JAZON PLUS JAZON



Pionowe ułożenie kartek podczas dziurkowania ułatwia wykonanie oprawy dokładnie i bardziej starannie.

**25**  
dziurkowanych  
kartek

*Ergonomiczna dźwignia umożliwia dziurkowanie bez wysiłku, zapewniając wygodną obsługę urządzenia oraz precyzję wykonania oprawy.*

### ■ Bindownica Jazon ■ Bindownica Jazon Plus

- profesjonalne bindownice do grzbietów plastikowych
- dwie odrębne dźwignie do dziurkowania i otwierania grzbietu
- mechanizm wyłączania 7 noży dziurkujących (Jazon Plus)
- pokrywy zabezpieczające mechanizmy: bindujący i dziurkujący
- pionowe ułożenie kartek podczas dziurkowania
- czytelny wskaźnik do pomiaru zalecanej grubości grzbietu
- regulator szerokości marginesu: 2, 3, 4, 5 mm
- jednorazowe dziurkowanie do 25 arkuszy papieru
- oprawa dokumentów o objętości do 510 kartek formatu A4
- pojemnik na ścinki

model	dziurkowanie do	oprawa do	cena	kod
Jazon	25 kartek	510 kartek	970 <sup>00</sup>	401102
Jazon Plus	25 kartek	510 kartek	990 <sup>00</sup>	401112



*Włóż arkusz dokumentów do szczeliny wejściowej i przedziurkuj papier.*



*Umieść grzbiet na grzebieniu wraz z przedziurkowanymi kartkami.*



*Zamknij grzbiet i wyjmij zbindowany dokument. Gotowe!*



**Bindownice z funkcją wyłączania noży dziurkujących umożliwiają oprawę dokumentów w niestandardowych formatach.**



**GWARANCJA****2** LATA ★★  
WSZYSTKIE  
URZĄDZENIA**WALLNER**  
FOR YOUR OFFICE**8**  
dziurkowanych  
kartek**Bindownica Wallner iBind A8**

- bindownica do grzbietów plastikowych
- wygodna dźwignia do dziurkowania
- ogranicznik papieru ułatwiający precyzyjne wyśrodkowanie papieru
- jednorazowe dziurkowanie do 8 arkuszy papieru
- oprawa dokumentów o objętości do 145 kartek formatu A4
- pojemnik na ścinki

model	dziurkowanie do	oprawa do	cena	kod
iBind A8	8 kartek	145 kartek	250 <sup>00</sup>	401061

**WALLNER**  
FOR YOUR OFFICE**12**  
dziurkowanych  
kartek**Bindownica Wallner iBind A12**

- bindownica do grzbietów plastikowych
- wygodna dźwignia do dziurkowania
- ogranicznik papieru ułatwiający precyzyjne wyśrodkowanie papieru
- regulator szerokości marginesu 2 - 5 mm
- jednorazowe dziurkowanie do 12 arkuszy papieru
- oprawa dokumentów o objętości do 450 kartek formatu A4
- pojemnik na ścinki

model	dziurkowanie do	oprawa do	cena	kod
iBind A12	12 kartek	450 kartek	310 <sup>00</sup>	401071

**WALLNER**  
FOR YOUR OFFICE**15**  
dziurkowanych  
kartek**Bindownica Wallner iBind A15**

- bindownica do grzbietów plastikowych
- wygodna dźwignia do dziurkowania
- ogranicznik papieru ułatwiający precyzyjne wyśrodkowanie papieru
- regulator szerokości marginesu 2 - 5 mm
- jednorazowe dziurkowanie do 15 arkuszy papieru
- oprawa dokumentów o objętości do 450 kartek formatu A4
- pojemnik na ścinki

model	dziurkowanie do	oprawa do	cena	kod
iBind A15	15 kartek	450 kartek	395 <sup>00</sup>	401081

**WALLNER**  
FOR YOUR OFFICE**20**  
dziurkowanych  
kartek**Bindownica Wallner iBind A20**

- bindownica do grzbietów plastikowych
- wygodna dźwignia do dziurkowania
- osobne dźwignie do otwierania i zamykania grzbietów
- ogranicznik papieru ułatwiający precyzyjne wyśrodkowanie papieru
- regulator szerokości marginesu 2 - 5 mm
- jednorazowe dziurkowanie do 20 arkuszy papieru
- oprawa dokumentów o objętości do 450 kartek A4
- pojemnik na ścinki

model	dziurkowanie do	oprawa do	cena	kod
iBind A20	20 kartek	450 kartek	585 <sup>00</sup>	401092

**GWARANCJA****2** LATA ★★  
WSZYSTKIE  
URZĄDZENIA

# BINDOWNICE BIUROWE

*Czytelna miarka na obudowie umożliwia dobór wielkości grzbietu do ilości oprawianych kartek.*

**Wallner**  
FOR YOUR OFFICE**20**  
dziurkowanych  
kartek

Czytelny wskaźnik doboru grzbietu.

Ogranicznik papieru.

## Bindownica Wallner S-60

- trwała bindownica do grzbietów plastikowych
- dwie odrębne dźwignie do dziurkowania i otwierania grzbietów
- ogranicznik papieru ułatwiający precyzyjne wyśrodkowanie papieru
- regulator szerokości marginesu dziurkowania 3-8 mm
- wskaźnik doboru grzbietu do ilości dziurkowanych kartek
- jednorazowe dziurkowanie do 20 arkuszy papieru
- oprawa dokumentów o objętości do 510 kartek formatu A4
- pojemnik na ścinki

model	dziurkowanie do	oprawa do	cena	kod
S-60	20 kartek	510 kartek	670 <sup>00</sup>	401012

**Wallner**  
FOR YOUR OFFICE**20**  
dziurkowanych  
kartek

**System**  
wyłączania 7 noży  
dziurkujących umożliwia  
estetyczną oprawę  
niestandardowych  
dokumentów.



Siedem wyłączanych noży dziurkujących.

Ogranicznik papieru.

## Bindownica Wallner S-68

- nowoczesna bindownica do grzbietów plastikowych
- dwie odrębne dźwignie do dziurkowania i otwierania grzbietów
- obudowa oraz mechanizmy wykonane z metalu
- ogranicznik papieru ułatwiający precyzyjne wyśrodkowanie papieru
- regulator szerokości marginesu dziurkowania 3-8 mm
- wskaźnik doboru grzbietu do ilości dziurkowanych kartek
- system wyłączania 7 noży dziurkujących
- jednorazowe dziurkowanie do 20 arkuszy papieru
- oprawa dokumentów o objętości do 510 kartek formatu A4
- pojemnik na ścinki

model	dziurkowanie do	oprawa do	cena	kod
S-68	20 kartek	510 kartek	770 <sup>00</sup>	401022

**GWARANCJA**

**2** LATA **★★**  
Wszystkie  
urządzenia

# BINDOWANIE BEZ WYSIŁKU



Suwak doboru grzbietu do ilości oprawianych kartek.

Regulator szerokości marginesu oraz ogranicznik ułatwiający precyzyjne ułożenie papieru.

Funkcjonalna dźwignia do dziurkowania pozwala na optymalne rozłożenie siły nacisku. Budowa dźwigni umożliwia dziurkowanie bez wysiłku poprzez przyłożenie siły jednej lub dwóch rąk, zapewniając wygodną obsługę dla osób praworęcznych i leworęcznych.

## Bindownica Wallner S-100

- profesjonalna bindownica do grzbietów plastikowych
- wygodna dźwignia do dziurkowania
- wzmocniony mechanizm bindujący
- osobna dźwignia do otwierania grzbietów
- regulator szerokości marginesu dziurkowania 3 - 6 mm
- czytelny wskaźnik doboru grzbietu do ilości dziurkowanych kartek
- system wyłączania 21 noży dziurkujących
- jednorazowe dziurkowanie do 26 arkuszy papieru
- oprawa dokumentów o objętości do 510 kartek formatu A4
- pojemnik na ścinki

Bindownice z funkcją wyłączania noży dziurkujących umożliwiają oprawę dokumentów w niestandardowych formatach.

model	dziurkowanie do	oprawa do	cena	kod
S-100	26 kartek	510 kartek	820 <sup>00</sup>	401032



**WALLNER**  
FOR YOUR OFFICE

**26**  
dziurkowanych  
kartek

Szeroki wybór różnokolorowych okładek do bindowania i grzbietów plastikowych na stronach 52-54.

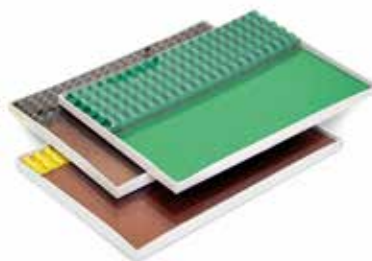

## Pakiet startowy do bindowania\* 414040

- zestaw niezbędnych produktów do bindowania
- 5 x karton skóropodobny Delta – tył oprawy
- 5 x kolorowa folia Prestige – przód oprawy
- 5 x grzbiet plastikowy

4<sup>00</sup>

\* zestaw przykładowy, brak możliwości wyboru konkretnego koloru okładki oraz rozmiaru i koloru grzbietu

## Parametry bindownic do grzbietów plastikowych

Specyfikacja / model	Osobiste	Biurowe						Profesjonalne			
	WALLNER iBIND A8	WALLNER iBIND A12	WALLNER iBIND A15	WALLNER iBIND A20	WALLNER S-60	WALLNER S-68	WALLNER S-100	JAZON	JAZON PLUS	X5	XP5
Numer strony w katalogu	47	47	47	47	48	48	49	46	46	51	50
Maksymalna ilość jednorazowo dziurkowanych kartek A4	8	12	15	20	20	20	26	25	25	20	20
Maksymalna ilość oprawianych kartek	145	450	450	450	510	510	510	510	510	450 / 115	450/115
Rodzaj grzbietu	plastikowy	plastikowy	plastikowy	plastikowy	plastikowy	plastikowy	plastikowy	plastikowy	plastikowy	plastikowy/drutowy	plastikowy/drutowy
Elektryczne dziurkowanie	-	-	-	-	-	-	-	-	-	-	●
Wskaźnik wyboru grzbietu	-	●	●	●	●	●	●	●	●	-	-
Pojemnik na ścinki	●	●	●	●	●	●	●	●	●	●	●
Wymywane noże dziurkujące	-	-	-	-	-	●	●	-	●	-	-
Kod	401061	401071	401081	401092	401012	401022	401032	401102	401112	401132	401142
Cena netto	250,-	310,-	395,-	585,-	670,-	770,-	820,-	970,-	990,-	1.440,-	2.890,-



# XP5

# PROFESJONALNA BINDOWNICA ELEKTRYCZNA

GWARANCJA

**2** LATA ★★  
WSZYSTKIE  
URZĄDZENIA

**2 in 1**  
DEVICE

2 FUNKCJE  
W 1 URZĄDZENIU

**20/25**  
dziurkowanych  
kartek



bindownica  
elektryczna

DO OPRAW GRZBIETEM PLASTIKOWYM I DRUTOWYM

**Bindowanie jeszcze nigdy nie było tak proste!**  
Profesjonalna bindownica elektryczna XP5 umożliwia oprawę dokumentów grzbietem plastikowym i drutowym. Wystarczy jedno urządzenie, aby przygotować elegancką oprawę w dowolnym formacie.

Dzięki przyciskowi PUNCH dziurkowanie nie wymaga użycia siły. Wciśnięcie przycisku uruchamia noże, które automatycznie dziurkują przygotowane do oprawy kartki.



dźwignia do otwierania i zamykania grzbietu plastikowego

wybór rodzaju oprawy

dźwignia do zaciskania grzbietu drutowego

zaczepy do założenia grzbietu drutowego



Przycisk Punch uruchamia noże, które automatycznie dziurkują kartki.



Specjalny pedał do uruchamiania noży dziurkujących, działa wymiennie z przyciskiem PUNCH.

Wskaźnik ciągłości dziurkowania umożliwia oprawę dokumentów w formatach dłuższych niż A4. Wypustki ułatwiają równe dziurkowanie dłuższych formatów.

## Bindownica elektryczna XP5

- bindownica elektryczna do grzbietów plastikowych i drutowych (3:1)
- dwie osobne dźwignie do zaciskania grzbietów plastikowych i drutowych
- regulator szerokości dziurkowania (2-6 mm)
- cicho pracujący moduł dziurkujący
- przycisk automatycznie uruchamiający noże dziurkujące
- diody sygnalizujące: gotowość bindownicy do pracy, wyjęcie lub przepiętlenie pojemnika na ścinki, zacięcie papieru lub konieczność naprawy
- szczelina do oprawy dokumentów dowolnych formatów
- jednorazowe dziurkowanie:
  - do 25 kartek (grzbiet plastikowy)
  - do 20 kartek (grzbiet metalowy)
- oprawa dokumentów o objętości:
  - do 450 arkuszy papieru (grzbiet plastikowy)
  - do 115 arkuszy papieru (grzbiet metalowy)
- funkcjonalny pojemnik na ścinki

model	dziurkowanie		oprawa grzbietem		cena	kod
	oprawa plastikowa	oprawa metalowa	plastikowym	metalowym		
XP5	25 kartek	20 kartek	450 kartek	115 kartek	2.890 <sup>00</sup>	401142

# X5

# BINDOWNICA PROFESJONALNA

DO OPRAW GRZBIETEM PŁASTIKOWYM I DRUTOWYM

**GWARANCJA**

**2** LATA ★★  
WSZYSTKIE  
URZĄDZENIA

Bindownica X5 jest skutecznym i zapewniającym profesjonalną jakość bindowania urządzeniem. Z łatwością oprawia dokumenty w grzbiet plastikowy i drutowy o skoku 3:1.

Szczelina na dokumenty bez ograniczenia formatu pozwala oprawiać naprawdę nietypowe prace.



Grzbiety drutowe na str. 59

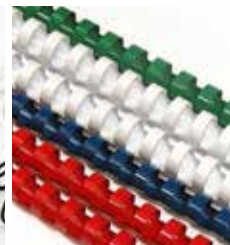

Grzbiety plastikowe na str. 54



Wysuwany ogranicznik papieru, ułatwiający równe ułożenie dokumentów do dziurkowania.



Wskaźnik ciążkości dziurkowania umożliwia oprawę dokumentów w formatach dłuższych niż A4.



dźwignia do otwierania i zamykania grzbietu plastikowego

wskaźnik ciążkości dziurkowania

wybór rodzaju oprawy

dźwignia do dziurkowania i zaciskania grzbietu drutowego

zaczepy do założenia grzbietu drutowego



**20**  
dziurkowanych  
kartek

Zobacz  
bindownicę X5  
w działaniu



## Bindownica X5

- profesjonalna bindownica do grzbietów plastikowych i drutowych
- dwie, ułatwiające pracę, osobne dźwignie do dziurkowania i zaciskania grzbietu
- regulator szerokości dziurkowania (2-6 mm)
- stabilna konstrukcja zapewniająca precyzyjne dziurkowanie
- oprawa grzbietem plastikowym
- elegancka oprawa drutowa w systemie 3:1
- szczelina do oprawy dowolnych formatów dokumentów
- precyzyjny regulator stopnia zaciskania grzbietu drutowego w zależności od rozmiaru
- jednorazowe dziurkowanie do 20 kartek
- oprawa dokumentów o objętości:
  - grzbiet plastikowy: do 450 arkuszy papieru
  - grzbiet drutowy: do 115 arkuszy papieru
- funkcjonalny pojemnik na ścinki

model	dziurkowanie		oprawa grzbietem		cena	kod
	oprawa plastikowa	oprawa metalowa	plastikowym	metalowym		
X5	20 kartek	20 kartek	450 kartek	115 kartek	1.440 <sup>99</sup>	401132

# OKŁADKI DO BINDOWANIA

stanowią odpowiednie wykończenie dokumentu oprawianego grzbietem plastikowym, metalowym, listwą wsuwaną lub listwą zatrzaskową greenbinder. Jako okładki znakomicie prezentują się: folia przezroczysta, tworzywo lub karton, w dowolnej kombinacji.



## Folia Prestige do bindowania

- przezroczysta folia do oprawy dokumentów
- wykorzystywana jako okładka
- grubość folii 150 lub 200 mic
- format A4 w opakowaniu po 100 lub 25 arkuszy
- format A3 w opakowaniu po 100 arkuszy

Grubość	Kolor	Format A4				Format A3	
		Opakowanie 25 szt		Opakowanie 100 szt		Opakowanie 100 szt	
		Kod	Cena	Kod	Cena	Kod	Cena
150 mic	bezbarny	410155	11,60	410151	33,40	431151	68,00
	bezbarny	410205	12,20	410201	39,00	431201	79,00
200 mic	niebieski	409035	12,80	409031	42,30	-	-
	czerwony	409045	12,80	409041	42,30	-	-
	zielony	409055	12,80	409051	42,30	-	-
	żółty	409075	12,80	409071	42,30	-	-
	brązowy	409085	12,80	409081	42,30	-	-

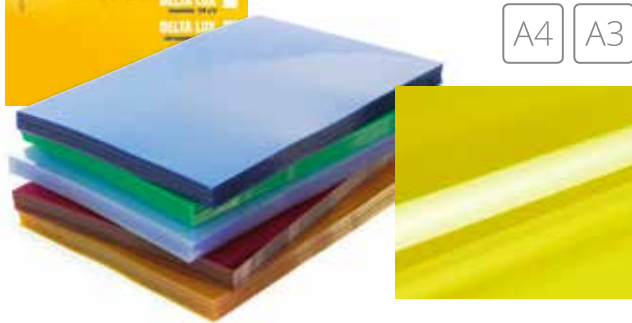

kolory folii Prestige \*\*

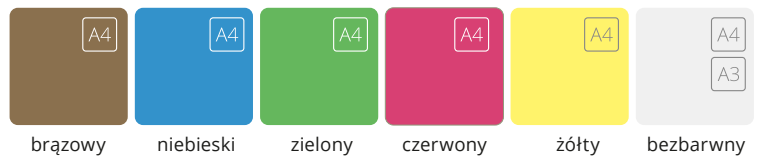

## Karton Delta skóropodobny

- karton do bindowania o fakturze skóry
- dostępne kolory: biały, żółty, czerwony, bordowy, zielony, niebieski, brązowy, szary, czarny, granatowy, kość słoniowa
- format A4 w opakowaniu po 100 lub 25 arkuszy
- format A3 w opakowaniu po 100 arkuszy

Kolor	Format A3	
	Opakowanie 100 szt	Cena
biały	432011	79,70
czarny	432021	79,70
niebieski	432031	79,70
granatowy	432061	79,70
bordowy	432091	79,70

Kolor	Format A4			
	Opakowanie 25 szt		Opakowanie 100 szt	
	Kod	Cena	Kod	Cena
biały	407015	12,60	407011	39,85
czarny	407025	12,60	407021	39,85
niebieski	407035	12,60	407031	39,85
czerwony	407045	12,60	407041	39,85
zielony	407055	12,60	407051	39,85
granatowy	407065	12,60	407061	39,85
żółty	407075	12,60	407071	39,85
brązowy	407085	12,60	407081	39,85
bordowy	407095	12,60	407091	39,85
szary	407105	12,60	407101	39,85
kość słoniowa	407125	12,60	407121	39,85



kolory okładek Delta \*\*



## Karton Chromo do bindowania

- jednostronnie kolorowy, błyszczący karton do oprawy dokumentów
- dostępne kolory: biały, żółty, czerwony, zielony, niebieski, czarny
- gramatura 250 g/m<sup>2</sup>
- opakowanie 100 lub 25 arkuszy A4

Kolor	Opakowanie 25 szt		Opakowanie 100 szt	
	Kod	Cena	Kod	Cena
biały	408015	11,20	408011	37,50
czarny	408025	11,20	408021	37,50
niebieski	408035	11,20	408031	37,50
czerwony	408045	11,20	408041	37,50
zielony	408055	11,20	408051	37,50
żółty	408075	11,20	408071	37,50



kolory okładek Chromo \*\*







## ■ Okładki Exclusive do bindowania

- sztywne tworzywo o ziarnistej fakturze
- dostępne kolory: czarny, niebieski, granatowy, bordowy, żółty
- grubość 400 mic
- opakowanie 50 arkuszy A4

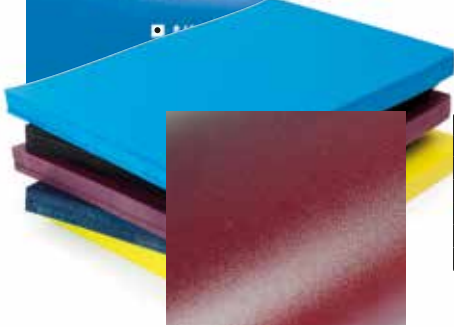

A4

Kolor	Gramatura 400 mic	
	Kod	Cena
czarny	411024	41,00
niebieski	411034	41,00
granatowy	411064	41,00
żółty	411074	41,00
bordowy	411094	41,00

kolory okładek Exclusive \*\*

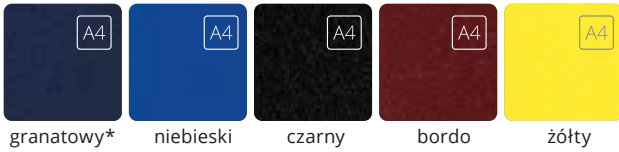

granatowy\* niebieski czarny bordo żółty

\* Do wyczerpania zapasów



A4

Kolor	Opakowanie 100 szt	
	Kod	Cena
granatowy	203115	46,00
czarny	203117	46,00

kolory kartonu Mika \*\*



czarny granatowy

## FOLIE LASER KSERO I INKJET

umożliwiają stworzenie własnej, personalizowanej okładki poprzez wykonanie nadruku odpowiednio w kserokopiarnie, drukarce laserowej lub atramentowej.



## ■ Folia do drukarek laserowych i kserokopiarek

- bezbarwna folia poliestrowa
- grubość 100 mic
- do wydruków w laserowych drukarkach monochromatycznych i kserokopiarkach
- wysoka odporność termiczna
- dwustronne wykończenie antystatyczne

Opakowanie 20 arkuszy A4	10 <sup>00</sup>	413012
Opakowanie 100 arkuszy A4	51 <sup>00</sup>	413011
Opakowanie 20 arkuszy A3	25 <sup>00</sup>	413032
Opakowanie 100 arkuszy A3	118 <sup>00</sup>	413031

A4 A3



## ■ Folia do drukarek atramentowych

- bezbarwna folia poliestrowa bez paska
- grubość 100 mic
- do wydruków w drukarkach atramentowych
- struktura folii zapobiegająca rozlewaniu się tuszu

Opakowanie 20 arkuszy A4	25 <sup>00</sup>	413022
Opakowanie 50 arkuszy A4	59 <sup>00</sup>	413025
Opakowanie 20 arkuszy A3	53 <sup>00</sup>	413042
Opakowanie 50 arkuszy A3	128 <sup>00</sup>	413045

A4 A3



## ■ Samoprzylepna folia do drukarek laserowych lub atramentowych

- błyszcząca folia poliestrowa z klejem
- do każdego rodzaju wydruków w drukarkach atramentowych lub laserowych (patrz tabela niżej), kserokopiarkach, do flexodruku
- opakowanie 10 sztuk

A4

Kolor	Gramatura (mic)	Inkjet	Laser	Kod	Cena
przezroczysty	100	•		434020	34,00
przezroczysty	50		*	434010	23,00
biały	80		*	434011	42,00
srebrny	80		*	434019	43,00

• \* Sugerowany rodzaj zadruku.



A4

Rozmiar (mm)	Ilość kartek do oprawienia	Ilość kompletów w opakowaniu	Kolor				Cena
			czarny	niebieski	zielony	c. czerwony	
4,5	50	10	414452	414453	414455	414457	19,00
9,5	100	8	414952	414953	414955	414957	17,00



W celu dokładnego doboru grzbietu, przyłóż plik dokumentów do oprawy wraz z okładką pomiędzy dwie równoległe linie, jeżeli plik mieści się pomiędzy liniami odczytaj rozmiar grzbietu.

Dodatkowo po prawej stronie znajdziesz przybliżoną ilość kartek oprawianych danych grzbiem.

### Miarka doboru grzbietu do ilości oprawianych kartek

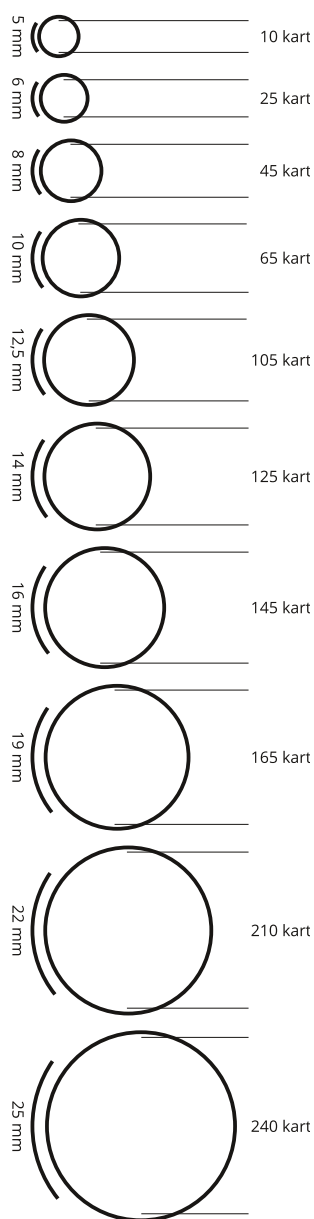

# GRZBIETY PLASTIKOWE

Grzbiet plastikowy pozwala na szybką i estetyczną oprawę oraz wielokrotną aktualizację zbindowanych dokumentów.

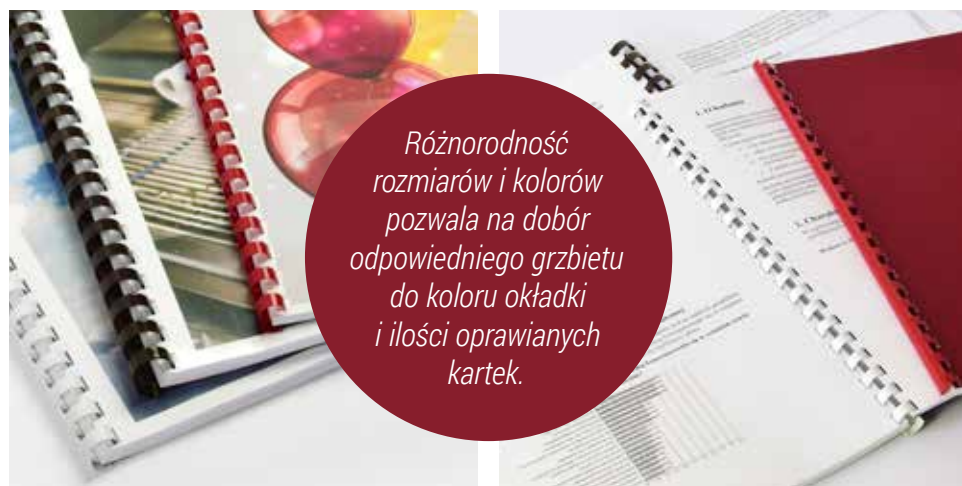

Różnorodność rozmiarów i kolorów pozwala na dobór odpowiedniego grzbietu do koloru okładki i ilości oprawianych kartek.

## Grzbiety plastikowe

- Dostępne w kolorach: białym, żółtym, czerwonym, zielonym, niebieskim, czarnym oraz przezroczyste.

Średnica grzbietu (mm)	Max. ilość kartek 80 g/m <sup>2</sup>	Ilość grzbiętów w opak.	Kod							Cena opak.
			biały	czarny	niebieski	czerwony	zielony	żółty	przezroczysty	
Opakowania 100 szt.										
5	10	100	405051	405052	405053	405054	405055	405056	405058	11,10
6	25	100	405061	405062	405063	405064	405065	405066	405068	15,70
8	45	100	405081	405082	405083	405084	405085	-	405088	19,80
10	65	100	405101	405102	405103	405104	405105	405106	405108	23,50
12,5	105	100	405121	405122	405123	405124	405125	405126	405128	31,90
14	125	100	405141	405142	405143	405144	405145	405146	405148	35,90
16	145	100	405161	405162	405163	405164	405165	405166	405168	42,90
19/20	165	100	405191	405192	405193	405194	405195	405196	-	51,90
Opakowania 50 szt.										
22	210	50	405221	405222	405223	405224	405225	405226	-	32,90
25	240	50	405251	405252	405253	405254	405255	405256	-	39,90
28,5	270	50	405281	405282	405283	405284	405285	405286	-	49,40
32	300	50	405321	405322	405323	405324	405325	-	-	49,40
38	350	50	405381	405382	405383	405384	405385	405386	-	60,90
45	440	50	405451	405452	405453	405454	405455	405456	-	63,90
51	510	50	405511	405512	405513	405514	405515	405516	-	74,50

**Uwaga:** Grzbiety o średnicy od 28,5 mają kształt owalny. Grzbiety o średnicy od 32 mm wyposażone są dodatkowo w zatrzaski zabezpieczające przed otwarciem.





## Listwy wsuwane Standard

- listwy plastikowe z jedną zaokrągloną końcówką
- możliwość oprawienia do 80 kartek formatu A4 bez użycia bindownicy
- dostępne kolory: biały, czerwony, niebieski, zielony, czarny, przezroczysty
- opakowanie: 50 sztuk w pudełku kartonowym



## Listwy zatraskowe Greenbindery

- jednoelementowe, składane listwy do oprawy dokumentów
- mocowane ręcznie na kartki przedziurkowane bindownicą
- zatraski pewnie trzymające oprawiany dokument
- otwieranie i zamykanie listwy w celu dodania lub wyjęcia kartek
- dostępne kolory: biały, niebieski, czarny
- opakowanie 50 sztuk w pudełku kartonowym

Max. ilość kartek do oprawienia	Szerokość listwy (mm)	Kod						Cena
		biały	czerwony	niebieski	zielony	czarny	przezroczysty	
25	4	419041	419044	419043	419045	419042	419040	19,00
30	6	419061	419064	419063	419065	419062	419060	21,00
50	9/10	419091	419094	419093	419095	419092	419090	25,00
80	15	419151	419154	419153	419155	419152	419150	35,00

Max. ilość kartek do oprawienia	Szerokość grzbietu (mm)	Ilość listew w opakowaniu	Kod			Cena
			biały	niebieski	czarny	
40	5	50	421051	421053	421052	78,00
80	10	50	421101	421103	421102	82,00
130	15	50	421151	421153	421152	85,00
180	20	50	421201	421203	421202	87,00
210	25	50	421251	421253	421252	89,00



## Kieszonki prostokątne samoprzylepne

422060

- w formacie dopasowanym do standardowych wizytówek
- zastosowanie: zamieszczenie załączników w postaci np. wizytówek do dokumentacji, w segregatorach, teczkach ofertowych itp.
- wymiary: 55x90 mm



## Kieszonki narożne samoprzylepne

422072

- w formacie trójkąta aby włożyć kartkę, folder, informację itp.
- zastosowanie: zamieszczenie załączników do dokumentacji, w segregatorach, teczkach ofertowych itp.
- wymiary: 171x171 mm



## Kieszonki na płyty CD do segregatorów

422045

- kieszonka na płytę CD z możliwością wpięcia do segregatora
- kłapka zabezpieczająca przed wypadnięciem płyty
- zastosowanie: dołączanie płyt CD do dokumentacji, w segregatorach, teczkach ofertowych itp.
- wymiary wewnętrzne 136x123 mm



## Kieszonki na płyty CD samoprzylepne

422055

- kieszonka na płytę CD z możliwością przyklejenia w dowolnym miejscu
- kłapka zabezpieczająca przed wypadnięciem płyty
- zastosowanie: dołączanie płyt CD do dokumentacji, w segregatorach, teczkach ofertowych itp.
- wymiary wewnętrzne 125x121 mm

Opakowanie 10 szt. **4<sup>00</sup>**



## Wpinki do segregatorów dziurkowane

422031

- dziurkowane elementy umożliwiające mocowanie plików oprawionych bindownicą

Opakowanie 100 szt. **44<sup>00</sup>**

### Zastosowanie:

Praktyczne elementy umożliwiające wpinanie dokumentów do segregatora np. laminowanych arkuszy, dokumentów, które nie pasują do standardowych „koszulek”, oprawianych grzbietami przezroczycy lub zdjęć, dokładanie wizytówek.

Opakowanie 2 szt. **3<sup>00</sup>**

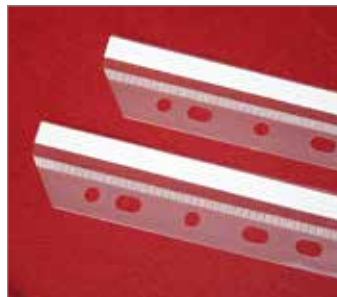

## Wpinki do segregatorów samoprzylepne

422011

- elementy mocujące ze ściętymi brzegami
- pasek kleju 8 mm

Opakowanie 100 szt. **44<sup>00</sup>**

Opakowanie 5 szt. **3<sup>60</sup>**

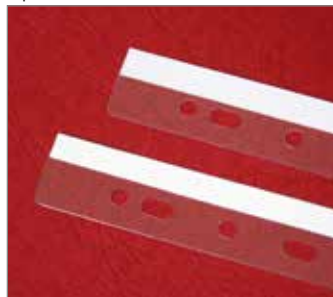

## Wpinki do segregatorów samoprzylepne

422021

- elementy mocujące z zaokrąglonymi brzegami
- pasek kleju 10 mm
- stosowane np. do zalaminowanych dokumentów lub termookładek

Opakowanie 100 szt. **44<sup>00</sup>**

Opakowanie 5 szt. **5<sup>90</sup>**

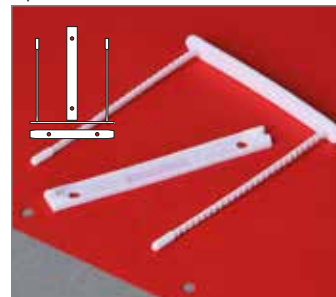

## Klipsy archiwizujące plastikowe

423011

- łączenie ponad 700 kartek 70g
- rozstaw odpowiedni do standardu dziurkacza
- długość wąsa 10 cm

Opakowanie 50 szt. **24<sup>00</sup>**

### Sposób stosowania:

Po przełożeniu wąsów klipsa przez przedziurkowany plik kartek, nałożyć podłużną plastikową płytkę i rozgiąć wąsy aż do zatrzaśnięcia w bocznych wycięciach plastikowej płytki. Kartki można dokładać wielokrotnie.



# Wybierz właściwy rodzaj bindowania



## Oprawa grzbietem plastikowym

Największą zaletą oprawy plastikowej jest możliwość wielokrotnego aktualizowania dokumentów.

Zróżnicowane średnice grzbietów pozwalają na ich właściwe dobranie do ilości kartek w dokumencie.

- Szeroka gama kolorów ułatwia identyfikację oprawionych dokumentów.
- Maksymalna grubość dokumentu wynosi około 510 arkuszy (80 g/m<sup>2</sup>), z dokumentami o takiej objętości znakomicie poradzą sobie bindownice z serii Wallner lub Jazon.
- Grzbiety są w pełni dopasowane do bindownic z naszej oferty.



## Oprawa grzbietem drutowym

Dzięki grzbietom metalowym oprawa zawsze będzie wyglądać profesjonalnie - bez względu na to czy to oferta handlowa czy broszura reklamowa.

- Po zbindowaniu nie ma możliwości edycji dokumentów, wyjmowania kartek czy okładki, co daje gwarancję bezpieczeństwa oprawionych dokumentów.
- Grzbiety metalowe dostępne są w różnych kolorach i można je łączyć z każdą standardową okładką.
- Wykorzystywana do oprawy notatników, zeszytów, kalendarzy, ofert, raportów czy folderów.
- Maksymalna grubość oprawy wynosi do 120 arkuszy w formacie 3:1 i do 280 arkuszy w formacie 2:1.



## Oprawa termiczna

Krótki czas oprawy, wygoda i schludność to niewątpliwe atuty termobindowania.

- Pozwala w szybki sposób oprawić duże ilości dokumentów, nawet do 400 kartek A4 za jednym razem (zobacz Termobindownicę T-80 z naszej oferty).
- Trwale scala dokumenty za pomocą kleju, łączącego kartki w grzbiecie okładki.
- Umożliwia oprawienie kilku prac jednocześnie, co pozwala zaoszczędzić czas.
- Idealna do dokumentów typu: prace dyplomowe, raporty, analizy.
- Dokumenty zbindowane w taki sposób są lekkie i zajmują mało miejsca, doskonale nadają się do wysłania pocztą.



## Oprawa kanałowa

Dzięki bindownicom do oprawy kanałowej oraz okładce introligatorskiej możesz łatwo i szybko stworzyć prezentacje najwyższej jakości.

- Szybka i trwała oprawa dokumentów bez konieczności dziurkowania i sklejanie kartek.
- Okładki chronią dokumenty przed zabrudzeniem i uszkodzeniem.
- Wąskie grzbiety świetnie sprawdzą się w archiwach i urzędach oraz przy wysyłce dokumentów pocztą.
- Możliwość edycji oprawionych dokumentów.
- Szeroki wybór rodzajów oraz kolorów okładek.



## Oprawa listwami wsuwanymi

By stworzyć profesjonalnie oprawiony dokument wystarczy odpowiednio dobrana listwa oraz okładka.

- Szybka i łatwa oprawa dzięki zaokrąglonej końcówce listwy, bez konieczności dziurkowania kartek.
- Ich płaski grzbiet sprawia, że duża ilość zbindowanych dokumentów zmieści się w kopercie.
- Możliwość oprawienia do 80 kartek formatu A4 bez użycia bindownicy.



## Listwy zatrzaskowe Greenbinder

- W dowolnym momencie możesz dołożyć dodatkowe arkusze lub wyjąć, te które uznasz za niepotrzebne.
- Mocowane ręcznie na kartki przedziurkowane bindownicą.
- Możliwość oprawienia do 210 kartek formatu A4, listwy zostały wyposażone w zatrzaski, stabilnie trzymające oprawiany dokument.
- Płaski kształt listwy sprawia, że duża ilość zbindowanych dokumentów zmieści się w kopercie, świetnie sprawdzą się więc przy wysłaniu ofert, sprawozdań, materiałów szkoleniowych.

## Wybierz najlepszy sposób oprawy odpowiedni do danego dokumentu

Dokument	Grzbiet plastikowy	Oprawa drutowa	Oprawa zatrzaskowa Greenbindery	Listwy wsuwane Standard	Oprawa kanałowa - okładki miękkie	Oprawa kanałowa - okładki twarde	Oprawa termiczna
Raporty, sprawozdania	●	●	●	●	●	●	●
Oferty sprzedażowe	●	●	●	●	●	-	●
Materiały szkoleniowe	●	●	●	●	●	-	●
Prace dyplomowe	-	-	-	-	●	●	●
Kalendarze	-	●	-	-	-	-	-
Dokumenty urzędowe	-	-	-	-	●	●	●

Na rynku dostępnych jest wiele rodzajów opraw dokumentów.

Sposób i rodzaj bindowania zależy od przeznaczenia dokumentu i naszych preferencji. Wybierz najlepszą dla siebie i miej pewność, że Twoje dokumenty zaprezentują się z klasą.

**GWARANCJA**  
**2** LATA ★★  
 WSZYSTKIE  
 URZĄDZENIA

**2<sup>in</sup>**  
**DEVICE**  
 2 FUNKCJE  
 W 1 URZĄDZENIU

# Oprawa grzbietem drutowym 3:1 i 2:1



dźwignia do dziurkowania  
 i zaciskania grzbietu

wybór  
 systemu oprawy



Suwak wskazujący wybrany rodzaj oprawy.



Wskaźnik ciągłości dziurkowania umożliwia oprawę dokumentów w formatach dłuższych niż A4.

**20**  
 dziurkowanych  
 kartek



## Bindownica X6

- profesjonalna bindownica do grzbietów drutowych
- stabilna konstrukcja zapewniająca precyzyjne dziurkowanie
- dźwignia do dziurkowania i zaciskania grzbietu
- elegancka oprawa drutowa w systemie 3:1 i 2:1
- szczelina umożliwiająca oprawę dowolnych formatów dokumentów
- regulator szerokości dziurkowania (2-6 mm)
- jednorazowe dziurkowanie do 20 kartek
- oprawa dokumentów o objętości do 115 (3:1) i do 280 (2:1) arkuszy papieru
- funkcjonalny pojemnik na ścinki

zaczepy do założenia  
 grzbietu drutowego

model	system	dziurkowanie do	oprawa do	cena	kod
X6	3:1 / 2:1	20 kartek	115 / 280 kartek	1.440 <sup>00</sup>	402052

# X6 BINDOWNICA PROFESJONALNA

Zobacz  
 bindownicę X6  
 w działaniu



Najprostsze urządzenie  
 zapewniające precyzyjną  
 oprawę drutową.



**wallner**  
 FOR YOUR OFFICE

## Bindownica Wallner HP 2108

- jednodźwigniowa bindownica do grzbietów drutowych o skoku 3:1
- wygodna ramka podtrzymująca oprawiane dokumenty
- jednorazowe dziurkowanie do 12 arkuszy papieru
- oprawa dokumentów o objętości do 115 kartek formatu A4
- pojemnik na ścinki

model	dziurkowanie do	oprawa do	cena	kod
HP 2108	12 kartek	115 kartek	450 <sup>00</sup>	402011



skok 3:1

**12**  
 dziurkowanych  
 kartek

# BINDOWNICE PROFESJONALNE



## Bindownica D310

- elektryczna bindownica do grzbietów drutowych
- stabilna konstrukcja zapewniająca precyzyjne dziurkowanie
- elegancka oprawa drutowa w systemie 3:1 (do 14,3 mm)
- mechanizm wyłączania poszczególnych noży dziurkujących pozwalający na oprawę niestandardowych rozmiarów dokumentów
- funkcja elektrycznego dziurkowania dokumentów
- cicho pracujący moduł dziurkujący
- funkcja autoreverse - w przypadku przekroczenia zalecanej ilości kartek urządzenie cofa noże umożliwiając wyjęcie pliku kartek
- szczelina do oprawy arkuszy szerszych niż A4 umożliwiająca oprawę dowolnych formatów dokumentów
- regulator szerokości dziurkowania (3-8 mm)
- precyzyjny regulator stopnia zacisnięcia grzbietu w zależności od rozmiaru
- jednorazowe dziurkowanie do 25 arkuszy papieru
- oprawa dokumentów o objętości do 115 kartek formatu A4
- funkcjonalny pojemnik na ścinki



25 dziurkowanych kartek



model	dziurkowanie do	oprawa do	cena	kod
D310	25 kartek	115 kartek	3.420 <sup>00</sup>	402042

## Bindownica S310

- profesjonalna bindownica do grzbietów drutowych
- stabilna konstrukcja zapewniająca precyzyjne dziurkowanie
- dwie, ułatwiające pracę, osobne dźwignie do dziurkowania i zaciskania grzbietu
- elegancka oprawa drutowa w systemie 3:1 (do 14,3 mm)
- mechanizm wyłączania poszczególnych noży dziurkujących pozwalający na oprawę niestandardowych rozmiarów dokumentów
- szczelina do oprawy arkuszy szerszych niż A4 umożliwiająca oprawę dowolnych formatów dokumentów
- regulator szerokości dziurkowania (3-8 mm)
- precyzyjny regulator stopnia zaciskania grzbietu w zależności od rozmiaru
- jednorazowe dziurkowanie do 25 arkuszy papieru
- oprawa dokumentów o objętości do 115 kartek formatu A4
- funkcjonalny pojemnik na ścinki



25 dziurkowanych kartek

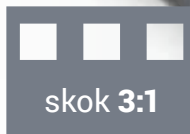

model	dziurkowanie do	oprawa do	cena	kod
S310	25 kartek	115 kartek	1.520 <sup>00</sup>	402032

## Parametry bindownic do grzbietów drutowych

Specyfikacja / model	Biurowe	Profesjonalne				
	WALLNER HP2108	S310	X5	XP5	X6	D310
Numer strony w katalogu	57	58	51	50	57	58
Maksymalna ilość jednorazowo dziurkowanych kartek A4	12	25	20	20	20	25
Maksymalna ilość oprawianych kartek	115	115	115	115	280	115
Oprawa ponadstandardowych formatów papieru	-	●	●	●	●	●
Elektryczne dziurkowanie	-	-	-	●	-	●
Rodzaj grzbietu	drutowy	drutowy	drutowy	drutowy	drutowy	drutowy
Pojemnik na ścinki	●	●	●	●	●	●
Wijmowane noże dziurkujące	-	●	-	-	-	●
Kod	402011	402032	401132	401142	402052	402042
Cena netto	450,-	1.520,-	1.440,-	2.890,-	1.440,-	3.420,-



# GRZBIETY DRUTOWE

TRWAŁA OPRAWA  
NADAJĄCA DOKUMENTOM  
SUBTELNY, ELEGANCKI  
I PROFESJONALNY WYGLĄD



Grzbiety drutowe umożliwiają oprawę dokumentów o skoku 3:1 lub 2:1. Oznacza to, że na długości jednego cala (2,54 cm) znajdują się trzy lub dwa oczka na spirali. Oprawa drutowa najczęściej wykorzystywana jest do oprawy notatników, zeszytów, atlasów samochodowych, kalendarzy. W biznesie stosowana jest do oprawy ofert, raportów, prezentacji czy folderów.



## ■ Grzbiety drutowe skok 3:1

- oprawa dokumentów w formacie A4
- do oprawy kalendarzy, zeszytów, kołonoatników, atlasów i innych często wykorzystywanych dokumentów
- siedem wielkości średnic 4,8 - 14,3 mm

Ilość kartek w oprawie (papier 80g/m <sup>2</sup> )	Średnica grzbietu (mm)	Średnica grzbietu (cale)	Ilość w opak.	Kod		Cena opak.	Kod			Cena opak.
				biały	czarny		niebieski	złoty	srebrny	
2-15	4,8	3/16"	100	424041	424042	22,00	424043	424048	424049	25,00
16-40	6,4	1/4"	100	424061	424062	23,00	424063	424068	424069	26,00
41-55	8	5/16"	100	424081	424082	28,00	424083	424088	424089	33,00
56-65	9,5	3/8"	100	424091	424092	35,00	424093	424098	424099	39,00
66-80	11	7/16"	100	424111	424112	41,00	424113	424118	424119	46,00
81-100	12,7	1/2"	100	424121	424122	46,00	424123	424128	424129	53,00
101-115	14,3	9/16"	100	424141	424142	57,00	424143	424148	424149	65,00

## ■ Grzbiety drutowe skok 2:1\*

- oprawa dokumentów w formacie A4
- do oprawy kalendarzy, zeszytów, kołonoatników, atlasów i innych często wykorzystywanych dokumentów
- pięć wielkości średnic 15,9 - 31,8 mm

Ilość kartek w oprawie (papier 80g/m <sup>2</sup> )	Średnica grzbietu (mm)	Średnica grzbietu (cale)	Ilość w opak.	Kod		Cena opak.	Kod			Cena opak.
				biały	czarny		niebieski	złoty	srebrny	
101-115	15,9	5/8"	100	425151	425152	125,00	425153	425158	425159	125,00
116-138	19	3/4"	100	425191	425192	145,00	425193	425198	425199	145,00
139-164	22,2	7/8"	100	425221	425222	165,00	425223	425228	425229	165,00
165-189	25,4	1"	100	425251	425252	205,00	425253	425258	425259	205,00
260-280	31,8	5/4"	50	425311	425312	165,00	425313	425318	425319	165,00

\* Towar na zamówienie

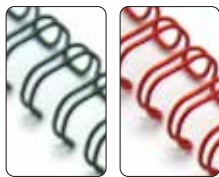

W ofercie dostępne również kolory czerwony i zielony. O dostępność i ceny pytaj u dostawcy.

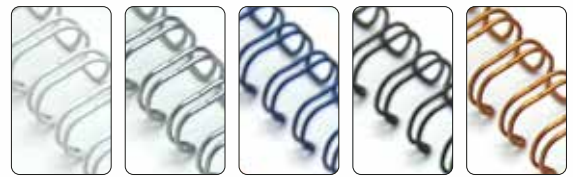

# PROFESJONALNA OPRAWA DRUTOWA



## ■ Spirale zaciskowe na szpuli skok 3:1

**RoCo**  
GRZBIETY DRUTOWE - SPIRALE

- wysokiej jakości grzbiety metalowe o skoku 3:1
- wykonane z drutu pokrytego tworzywem nylonowym
- możliwość stosowania w automatach i półautomatach do oprawy
- oprawa dokumentów dowolnej długości
- dostępne średnice 6,4; 8; 9,5 mm
- dostępne kolory: biały, czarny, srebrny
- ilość oczek na szpuli uzależniona jest od średnicy grzbietu

Ilość oczek na szpuli	Średnica grzbietu (mm)	Średnica grzbietu (cale)	Kod			Cena szpuli
			biały	czarny	srebrny	
92000	6,4	1/4"	426151	426152	426159	345,00
62000	8	5/16"	426161	426162	426169	340,00
46000	9,5	3/8"	426171	426172	426179	340,00

**Na zamówienie dostępne również inne kolory i rozmiary spirali zaciskowych na szpulach o skoku 3:1 i 2:1**

## ■ Zawieszki do kalendarzy\*

- metalowe zawieszki do kalendarzy
- dostępne kolory: biały, czarny, zielony, niebieski, czerwony, srebrny, złoty
- zawieszki dostępne w siedmiu rozmiarach: 7, 10, 15, 20, 25, 30, 40 cm
- opakowanie 1000 sztuk

Długość zawieszki (cm)	Kod							Cena opak. (1000 sztuk)
	biały	czarny	niebieski	czerwony	zielony	złoty	srebrny	
7	428071	428072	428073	428074	428075	428078	428079	59,00
10	428101	428102	428103	428104	428105	428108	428109	83,00
15	428151	428152	428153	428154	428155	428158	428159	120,00
20	428201	428202	428203	428204	428205	428208	428209	145,00
25	428251	428252	428253	428254	428255	428258	428259	180,00
30	428301	428302	428303	428304	428305	428308	428309	225,00
40	428401	428402	428403	428404	428405	428408	428409	305,00

\* Towar na zamówienie

# OPRAWA KANAŁOWA

## SZYBKA I TRWAŁA OPRAWA DOKUMENTÓW

### ■ Okładki kanałowe miękkie DELUXE

- wysokiej klasy, eleganckie okładki do oprawy dokumentów
- najwyższej jakości okładki o fakturze skóry chronią dokumenty przed zaplamieniem i zagnieceniem
- przyjemna faktura, miła w dotyku
- wewnętrzna strona okładki wykończona beżową okleiną o fakturze skóry
- listwy grzbietowe w tym samym kolorze co okładka
- szybka i trwała oprawa bez konieczności dziurkowania i sklejania

#### Rodzaje okładek

- dostępne kolory: czarny, biały, granatowy, bordowy
- 2 rozmiary: do 55 kartek (Deluxe 50), do 95 kartek (Deluxe 80)

Opakowanie okładki rozmiar 50 – 2 szt. **24<sup>00</sup>**

Opakowanie okładki rozmiar 80 – 2 szt. **28<sup>00</sup>**

*Oprawa, która doda dokumentom elegancji i indywidualnego charakteru. Zaprezentujesz w niej raporty, zestawienia i kalkulacje. Liczy się pierwsze wrażenie.*



Rodzaj okładki	Ilość oprawianych kartek	Kolor	Kod	Cena za op. 2 szt.
Deluxe 50	do 55	czarny	441012	24,00
		biały	441017	24,00
		granatowy	441016	24,00
		bordowy	441018	24,00
Deluxe 80	do 95	czarny	442022	28,00
		biały	442027	28,00
		granatowy	442026	28,00
		bordowy	442028	28,00



Okładki wykończone materiałem skóropodobnym z lekkim połyskiem

### 3 szybkie kroki do trwałej oprawy dokumentów za pomocą okładek DELUXE



Przygotuj wybraną okładkę oraz dokument do oprawy. Dopasuj ilość kartek do odpowiedniego rozmiaru okładki i umieść je w grzbiecie.



Zamknij okładkę i nasuń listwę na grzbiet.



Sprawdź czy wszystkie kartki dobrze trzymają się w kanale okładki. Twoje dokumenty są gotowe.

### ■ Okładki kanałowe miękkie

- trwała, odporna na zabrudzenia okładka do oprawy dokumentów
- miękka okładka z przezroczystą folią umożliwiającą podgląd pierwszej strony
- tył okładki wykonany z kartonu w różnych kolorach
- szybka i trwała oprawa bez konieczności dziurkowania i sklejania

#### Rodzaje okładek

- dostępne kolory: czarny, niebieski, zielony
- 2 rozmiary w jednej cenie: do 44 kartek (AA), do 95 kartek (A)

Opakowanie okładek (AA, A – 10 sztuk) **42<sup>50</sup>**

*Wąski grzbiet sprawdzi się idealnie w oprawie dokumentów przeznaczonych do archiwum.*



Wytrzymały i trwały grzbiet w elastycznej okładce.

Rozmiar	Ilość oprawianych kartek	Kolor	Kod	Cena za op. 10 szt.
AA (op. 10 szt.)	do 44	niebieski	440026	42,50
		czarny	440022	42,50
		zielony	440025	42,50
A (op. 10 szt.)	do 95	niebieski	439016	42,50
		czarny	439012	42,50
		zielony	439015	42,50



# OPRAWA KANAŁOWA

## Okładki kanałowe twarde

- trwałe, odporne na zabrudzenia, eleganckie okładki do oprawy dokumentów
- najwyższej jakości okładka introligatorska z metalową listwą zamocowaną w grzbiecie
- okleina o fakturze skóry
- możliwość szybkiej i trwałej oprawy bez konieczności dziurkowania czy sklejania

### Rodzaje okładek

- dostępne kolory: granatowy, bordowy, zielony, czarny
- bez napisu lub z napisem w kolorze złotym: Praca Dyplomowa, Praca Magisterska, Praca Licencjacka.
- rozmiary: do 44 kartek (AA), do 95 kartek (A), do 125 kartek (B), do 150 kartek (C)
- opakowanie 10 sztuk jednego rodzaju okładek

Opakowanie 10 szt. **77<sup>00</sup>**



Skóropodobna faktura wykończenia okładek twardej, odporna na zabrudzenia.



Schemat umieszczenia dokumentu w okładce.

Otwarcie grzbiету przy pomocy debindera.



Rozmiar	Ilość oprawianych kartek	Kolor	Kod			
			Bez napisu	Praca Licencjacka	Praca Magisterska	Praca Dyplomowa
AA (op. 10 szt)	do 44	czarny	435012	436012	437012	438012
		zielony	435015	436015	437015	438015
		granatowy	435016	436016	437016	438016
		bordowy	435017	436017	437017	438017
A (op. 10 szt)	do 95	czarny	435022	436022	437022	438022
		zielony	435025	436025	437025	438025
		granatowy	435026	436026	437026	438026
		bordowy	435027	436027	437027	438027
B (op. 10 szt)	do 125	czarny	435032	436032	437032	438032
		zielony	435035	436035	437035	438035
		granatowy	435036	436036	437036	438036
		bordowy	435037	436037	437037	438037
C (op. 10 szt)	do 150	czarny	435042	436042	437042	438042
		zielony	435045	436045	437045	438045
		granatowy	435046	436046	437046	438046
		bordowy	435047	436047	437047	438047

## Bindownica kanałowa ImpressBind 280\* 403032

- profesjonalna bindownica do oprawy kanałowej
- ergonomiczna dźwignia ułatwiająca bindowanie
- trwałe oprawianie różnego rodzaju prac dyplomowych, magisterskich, licencjackich
- stabilna metalowa obudowa umożliwiająca przechowywanie urządzenia w pionie
- możliwość otworzenia dokumentu i oprawienia ponownie w tę samą okładkę
- oprawa do 280 kartek
- wymiary: 460x160x510 mm

**2.800<sup>00</sup>**



ImpressBind 140

impressBIND

ImpressBind 280

## Bindownica kanałowa ImpressBind 140 403011

- profesjonalna bindownica do oprawy kanałowej
- ergonomiczna dźwignia ułatwiająca bindowanie
- trwałe oprawianie różnego rodzaju prac dyplomowych, magisterskich, licencjackich
- stabilna metalowa obudowa umożliwiająca przechowywanie urządzenia w pionie
- możliwość otworzenia dokumentu i oprawienia ponownie w tę samą okładkę
- oprawa do 140 kartek
- wymiary: 322x121x515 mm

**2.100<sup>00</sup>**



### Debinder do bindownicy ImpressBind 140 403020

- przyrząd do otwierania zbindowanych okładek kanałowych
- model przystosowany do bindownicy kanałowej ImpressBind 140

**45<sup>00</sup>**

### Debinder do bindownicy ImpressBind 280\* 403040

- przyrząd do otwierania zbindowanych okładek kanałowych
- model przystosowany do bindownicy kanałowej ImpressBind 280

**320<sup>00</sup>**

Konstrukcja obudowy umożliwia wygodne przechowywanie złożonego urządzenia.

\* Towar na zamówienie



# TERMOBINDOWANIE

Dokumenty oprawione w miękką termookładkę zajmują dużo mniej miejsca. Termobindowanie jest często wykorzystywane do oprawy prac przechowywanych w archiwach.

Zaprojektowana z myślą o nowych trendach termobindowanica TB200 w srebrnej, matowej obudowie pięknie prezentuje się w nowoczesnej przestrzeni biurowej.

GWARANCJA

2

LATA ★★  
WSZYSTKIE  
URZĄDZENIA

## Termobindowanica TB200

SOLIDNA I WYTRZYMAŁA OPRAWA

OPRAWA  
60  
sekund

błyskawiczna  
oprawa aż do  
200  
kartek

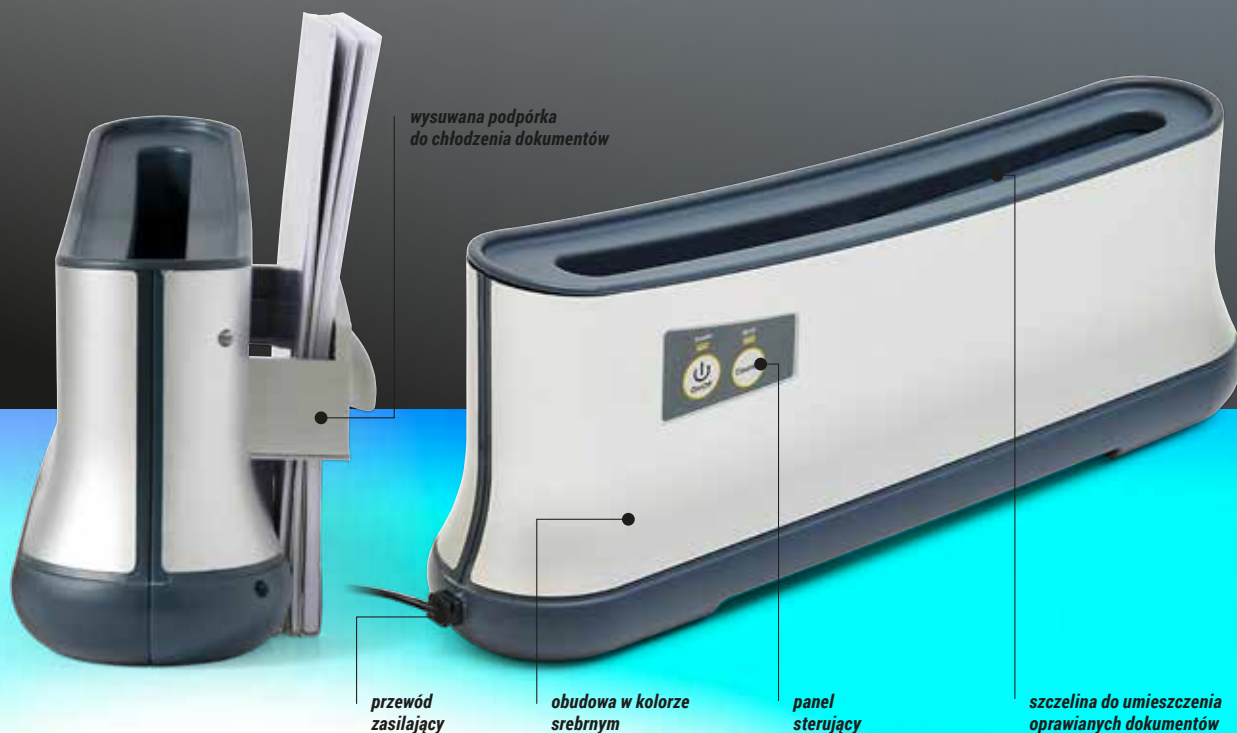

Pod wpływem ciepła, klej zawarty w pasku łączącym okładkę przednią i tylną termookładki, rozpuszcza się i łączy ze sobą oprawiane dokumenty.

### Termobindowanica TB 200

- łatwa w obsłudze termobindowanica
- wysuwana podpórka do chłodzenia dokumentów
- panel z diodami LED
- sygnalizator gotowości do pracy
- sygnalizator zakończenia procesu oprawy
- automatyczne wyłączenie po 90 minutach od zakończenia termobindowania
- oprawia do 200 kartek maksymalnie w 60 sekund
- wymiary: 420x101x163 mm

model	oprawa do	czas oprawy	cena	kod
TB 200	200 kartek 80g	60 s	190 <sup>00</sup>	404032



kolory termookładek \*\*

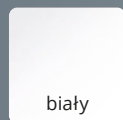

biały

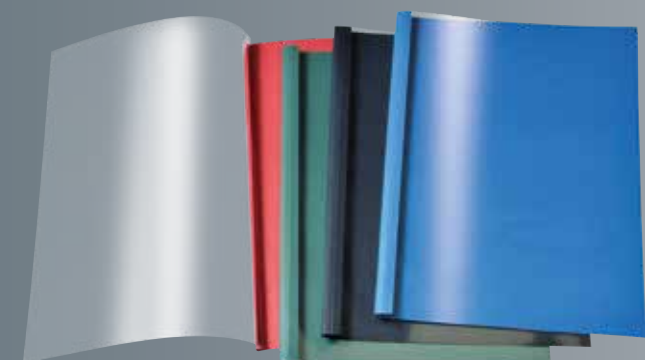

kolory termookładek \*\*

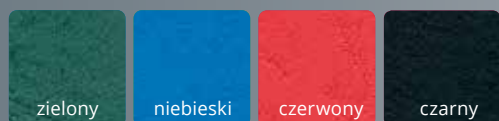

zielony

niebieski

czerwony

czarny

## Termookładki Standing Lux Lami - białe

przód: okładki z krystalicznie przejrzystej folii 150 mic

tył: błyszczący karton Chromo Lami 250 g/m<sup>2</sup>, w kolorze białym

Szerokość grzbietu (mm)	Maks. ilość kartek 80g/m <sup>2</sup>	Ilość szt. w opak.	Kod	Cena opak.	Ilość szt. w opak.	Kod	Cena opak.
1,5	15	100	429011	99,90	10	430011	13,30
2	20	100	429021	99,90	10	430021	13,30
3	30	100	429031	99,90	10	430031	13,30
4	40	100	429041	99,90	10	430041	13,30
6	60	100	429061	99,90	10	430061	13,30
9	90	80	429091	81,00	10	430091	13,30
12	120	80	429121	81,00	10	430121	13,30
15/16	150	50	429151	55,00	10	430151	13,30
18	180	50	429181	56,50	10	430181	14,30
20	200	50	429201	63,00	-	-	-
25	260	50	429251	63,00	-	-	-
30	310	30	429301	39,00	-	-	-
35	360	30	429351	39,00	-	-	-
40	410	30	429401	39,00	-	-	-
45	460	20	429451	28,60	-	-	-
50	500	20	429501	28,60	-	-	-

## Termookładki Prestige - kolorowe

przód: okładki z krystalicznie przejrzystej folii 150 mic

tył: skóropodobny karton Delta 225 g/m<sup>2</sup> w kolorach: zielonym, niebieskim, czerwonym, czarnym

Szerokość grzbietu (mm)	Maks. ilość kartek 80g/m <sup>2</sup>	Ilość szt. w opak.	Kod				Cena opak.
			czarny	niebieski	czerwony	zielony	
1,5	15	100	429012	429013	429014	429015	129,00
		10	430012	430013	430014	430015	14,90
3	30	100	429032	429033	429034	429035	129,00
		10	430032	430033	430034	430035	15,80
4	40	100	429042	429043	429044	429045	129,00
		10	430042	430043	430044	430045	15,80
6	60	100	429062	429063	429064	429065	129,00
		10	430062	430063	430064	430065	15,80
9	90	80	429092	429093	429094	429095	104,00
		10	430092	430093	430094	430095	15,80
12	120	80	429122	429123	429124	429125	127,00
		10	430122	430123	430124	430125	18,80
15/16	150	50	429152	429153	429154	429155	81,00
		10	430152	430153	430154	430155	18,80
18	180	50	429182	429183	429184	429185	81,00
		10	430182	430183	430184	430185	18,80

# Termobindownica T-80

OPRAWA **30** sekund

błyskawiczna  
oprawa aż do  
**400**  
kartek



Jeszcze trwalsza oprawa  
dzięki **wibracjom stabilizującym** sklejanie kartek.

Termobindowanie to najprostszy sposób na szybką oprawę dokumentów.

Bez względu na ilość kartek, wystarczy kilkadziesiąt sekund i gotowe!



## SOLIDNA I WYTRZYMAŁA OPRAWA

### Termobindownica T-80

- dźwiękowy i wizualny sygnalizator rozpoczęcia / zakończenia pracy
- wskaźnik dopasowania grubości okładek
- wibracja stabilizująca sklejanie arkuszy
- automatyczne przechodzenie w stan czuwania po 10 minutach od zakończenia termobindowania
- półka do schładzania oprawionych dokumentów
- wentylator uruchamiany automatycznie
- trzystopniowa regulacja czasu nagrzewania
- maksymalna temperatura: 150 ±10°C
- oprawa do 400 kartek (80g/m<sup>2</sup>) o maksymalnej długości 390 mm

model	oprawa do	czas oprawy	cena	kod
T-80	400 kartek 80g	30 s	1.330 <sup>00</sup>	404021

\*\* ze względu na ograniczenia techniki druku reprodukowane kolory mogą się różnić od rzeczywistych kolorów okładek

# GILOTYNY RC SYSTEMS

GWARANCJA

2 LATA ★★  
WSZYSTKIE  
URZĄDZENIA

Gilotyны RC to najwyższej jakości profesjonalne gilotyny biurowe. Posiadają noże wykonane z wyjątkowo trwałej, specjalnie utwardzanej stali węglowej. Nóż zaokrąglony pod kątem 65° zapewnia najwyższą jakość cięcia, co pozwala na cięcie materiałów z wysoką dokładnością przez wiele lat.

W ofercie modele przeznaczone do biur oraz profesjonalne gilotyny introligatorskie z **automatycznym dociskiem papieru**, które bez wysiłku tną jednorazowo nawet do **650 arkuszy** papieru.

**professional  
Quality**

Specjalne oznaczenie wybranych urządzeń przeznaczonych do najbardziej wymagających zadań.

metalowy  
blat roboczy

osłona

ergonomiczny  
uchwyt

szablony popularnych  
formatów papieru

**50**  
kartek  
jednorazowo

**automatyczny  
docisk papieru**



Docisk papieru w gilotynach ułatwia stabilne ułożenie papieru i uzyskanie precyzyjnego cięcia, może być ręczny lub automatyczny.

RC 560 S

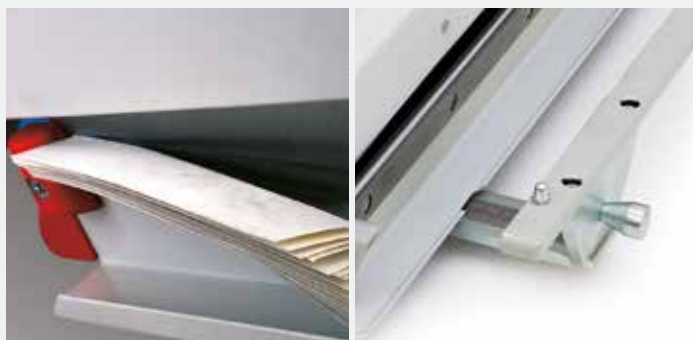

Precyzyjne cięcie większej ilości arkuszy papieru.

Podpórka do papieru ułatwiająca odcinanie papieru o określonej szerokości.

## ■ Gilotyna RC 560 S

- gilotyna biurowa z automatycznym systemem docisku papieru
- system docisku uruchamiany wraz z ruchem ostrza
- przezroczysta osłona zapewniająca bezpieczeństwo pracy
- ergonomiczny uchwyt przeciwpoślizgowy
- na blatach roboczych standardowe szablony formatów
- regulowany ogranicznik formatów
- jednorazowe cięcie do 50 kartek 70g
- długość cięcia: 560 mm
- wymiary blatu: 720x510 mm

model	cięcie	długość cięcia	cena	kod
RC 560 S	50 kartek 70g	560 mm	2.070 <sup>00</sup>	510135

## ■ Gilotyna RC 560 S 510355

Wersja RC 560 S z podpórką.

**2.250<sup>00</sup>**



**24**  
kartki  
jednorazowo

**ręczny  
docisk papieru**



### ■ Gilotyna RC 321 N

- gilotyna biurowa z ręcznym systemem docisku papieru
- przezroczysta osłona zapewniająca bezpieczeństwo pracy
- ergonomiczny uchwyt przeciwpoślizgowy
- na blatach roboczych standardowe szablony formatów
- jednorazowe cięcie do 24 kartek 70g
- długość cięcia: 320 mm
- wymiary blatu: 320x190 mm

model	cięcie	długość cięcia	cena	kod
RC 321 N	24 kartki 70g	320 mm	320 <sup>90</sup>	510313

**24**  
kartki  
jednorazowo

**ręczny  
docisk papieru**



### ■ Gilotyna RC 331 N

- gilotyna biurowa z ręcznym systemem docisku papieru
- przezroczysta osłona zapewniająca bezpieczeństwo pracy
- ergonomiczny uchwyt przeciwpoślizgowy
- na blatach roboczych standardowe szablony formatów
- regulowany ogranicznik formatów
- jednorazowe cięcie do 24 kartek 70g
- długość cięcia: 330 mm
- wymiary blatu: 330x245 mm

model	cięcie	długość cięcia	cena	kod
RC 331 N	24 kartki 70g	330 mm	530 <sup>90</sup>	510323

**30**  
kartek  
jednorazowo

**ręczny  
docisk papieru**



### ■ Gilotyna RC 361

- gilotyna biurowa z ręcznym systemem docisku papieru
- przezroczysta osłona zapewniająca bezpieczeństwo pracy
- ergonomiczny uchwyt przeciwpoślizgowy
- na blatach roboczych standardowe szablony formatów
- regulowany ogranicznik formatów
- jednorazowe cięcie do 30 kartek 70g
- długość cięcia: 360 mm
- wymiary blatu: 440x300 mm

model	cięcie	długość cięcia	cena	kod
RC 361	30 kartek 70g	360 mm	690 <sup>90</sup>	510013

**30**  
kartek  
jednorazowo

**automatyczny  
docisk papieru**



### ■ Gilotyna RC 363

- gilotyna z automatycznym systemem docisku papieru
- system docisku uruchamiany wraz z ruchem ostrza
- przezroczysta osłona zapewniająca bezpieczeństwo pracy
- ergonomiczny uchwyt przeciwpoślizgowy
- na blatach roboczych standardowe szablony formatów
- regulowany ogranicznik formatów
- jednorazowe cięcie do 30 kartek 70g
- długość cięcia: 360 mm
- wymiary blatu: 440x300 mm

model	cięcie	długość cięcia	cena	kod
RC 363	30 kartek 70g	360 mm	860 <sup>90</sup>	510023

# GILOTYNY RC SYSTEMS

GWARANCJA

2 LATA ★★  
WSZYSTKIE  
URZĄDZENIA

40

kartek  
jednorazowo

*ręczny  
docisk papieru*



## ■ Giloty RC 380 SE

- gilotyna biurowa z ręcznym systemem docisku papieru
- przezroczysta osłona zapewniająca bezpieczeństwo pracy
- ergonomiczny uchwyt przeciwpoślizgowy
- na blatach roboczych standardowe szablony formatów
- regulowany ogranicznik formatów
- jednorazowe cięcie do 40 kartek 70g
- długość cięcia: 380 mm
- wymiary blatu: 430x420 mm

model	cięcie	długość cięcia	cena	kod
RC 380 SE	40 kartek 70g	380 mm	980 <sup>00</sup>	510063

40

kartek  
jednorazowo

*automatyczny  
docisk papieru*

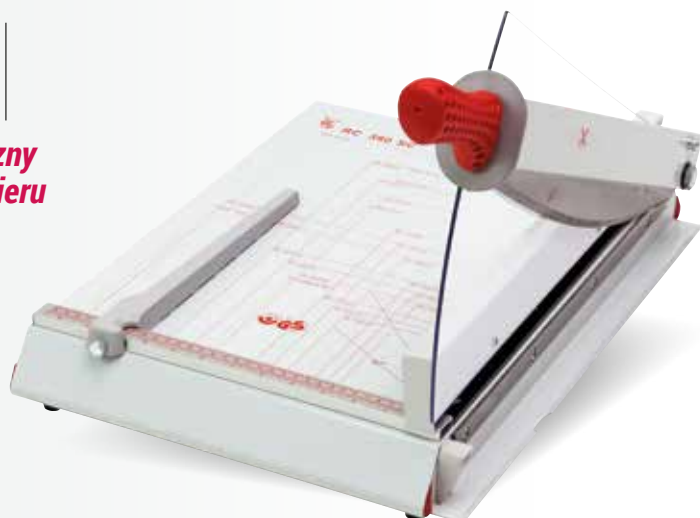

## ■ Giloty RC 380 SC

- gilotyna biurowa z automatycznym systemem docisku papieru
- przezroczysta osłona zapewniająca bezpieczeństwo pracy
- ergonomiczny uchwyt przeciwpoślizgowy
- na blatach roboczych standardowe szablony formatów
- regulowany ogranicznik formatów
- jednorazowe cięcie do 40 kartek 70g
- długość cięcia: 380 mm
- wymiary blatu: 430x420 mm

model	cięcie	długość cięcia	cena	kod
RC 380 SC	40 kartek 70g	380 mm	1.240 <sup>00</sup>	510073

50

kartek  
jednorazowo

*automatyczny  
docisk papieru*



## ■ Giloty RC 380 C

- gilotyna biurowa z automatycznym systemem docisku papieru
- przezroczysta osłona zapewniająca bezpieczeństwo pracy
- ergonomiczny uchwyt przeciwpoślizgowy
- na blatach roboczych standardowe szablony formatów
- regulowany ogranicznik formatów
- zewnętrzna podpórka do papieru
- jednorazowe cięcie do 50 kartek 70g
- długość cięcia: 380 mm
- wymiary blatu: 430x420 mm

model	cięcie	długość cięcia	cena	kod
RC 380 C	50 kartek 70g	380 mm	1.480 <sup>00</sup>	510083



*Ostona zapewniająca bezpieczeństwo pracy podczas cięcia papieru.*

**40**  
kartek  
jednorazowo

**automatyczny  
docisk papieru**



*Na blacie roboczym szablony ułatwiające cięcie najpopularniejszych formatów papieru.*

### ■ Gilotyna RC 440 C

- gilotyna biurowa z automatycznym systemem docisku papieru
- przezroczysta osłona zapewniająca bezpieczeństwo pracy
- ergonomiczny uchwyt przeciwpoślizgowy
- na blatach roboczych standardowe szablony formatów
- regulowany ogranicznik formatów
- jednorazowe cięcie do 40 kartek 70g
- długość cięcia: 440 mm
- wymiary blatu: 480x380 mm

model	cięcie	długość cięcia	cena	kod
RC 440 C	40 kartek 70g	440 mm	1.380 <sup>00</sup>	510094

**40**  
kartek  
jednorazowo

**automatyczny  
docisk papieru**



*Specjalna podpórka do papieru ułatwia precyzyjne odcięcie papieru o określonej szerokości.*

### ■ Gilotyna RC 440 S

- gilotyna biurowa z automatycznym systemem docisku papieru
- przezroczysta osłona zapewniająca bezpieczeństwo pracy
- ergonomiczny uchwyt przeciwpoślizgowy
- na blatach roboczych standardowe szablony formatów
- regulowany ogranicznik formatów
- zewnętrzna podpórka do papieru
- jednorazowe cięcie do 40 kartek 70g
- długość cięcia: 440 mm
- wymiary blatu: 480x380 mm

model	cięcie	długość cięcia	cena	kod
RC 440 S	40 kartek 70g	440 mm	1.660 <sup>00</sup>	510104



# GILOTYNY PROFESJONALNE

*Gitotyny introligatorskie z dociskiem automatycznym tną bez wysiłku jednorazowo nawet do **650 arkuszy!***

*Wyposażone są w przezroczyste osłony zapewniające bezpieczeństwo pracy oraz ergonomiczny uchwyt przeciwpoślizgowy. Funkcjonalny stojak umożliwia ustawienie gilotyny w dowolnym miejscu i stworzenie profesjonalnego stanowiska pracy.*

solidna podstawa  
umożliwia stworzenie  
profesjonalnego  
stanowiska pracy



## ■ Gilotyna RC 710

- gilotyna profesjonalna z automatycznym systemem docisku papieru
- system docisku uruchamiany wraz z ruchem ostrza
- przezroczysta osłona zapewniająca bezpieczeństwo pracy
- ergonomiczny uchwyt przeciwpoślizgowy
- zewnętrzna podpórka do papieru skalowana w milimetrach
- na blacie roboczym standardowe szablony formatów
- regulowany ogranicznik formatów
- jednorazowe cięcie do 50 karteł 70g
- długość cięcia: 710 mm
- wymiary blatu: 875x610 mm

model	cięcie	długość cięcia	cena	kod
RC 710	50 karteł 70g	710 mm	2.950 <sup>00</sup>	510147

## ■ Gilotyna RC 710 T <sup>510157</sup>

Wersja RC 710 ze stojakiem.

**3.720<sup>00</sup>**

## ■ Gilotyna RC 466\*

- gilotyna profesjonalna z automatycznym systemem docisku papieru
- system docisku uruchamiany wraz z ruchem ostrza
- osłona bezpieczeństwa blokująca dostęp do ostrza
- ergonomiczny uchwyt przeciwpoślizgowy
- promień świetlny wskazujący miejsce opuszczenia noża
- na blacie roboczym standardowe szablony formatów
- regulowany ogranicznik formatów
- jednorazowe cięcie do 650 karteł 70 g
- długość cięcia: 466 mm
- wymiary blatu: 466x730 mm

model	cięcie	długość cięcia	cena	kod
RC 466	650 karteł 70g	466 mm	9.800 <sup>00</sup>	510264

## ■ Gilotyna RC 466 T\* <sup>510274</sup>

Wersja RC 466 ze stojakiem.

**10.660<sup>00</sup>**

\* Towar na zamówienie



**50**  
kartek  
jednorazowo

**automatyczny  
docisk papieru**



**650**  
kartek  
jednorazowo

**automatyczny  
docisk papieru**



# GILOTYNY KOBRA

**20**  
kartek  
jednorazowo

*ręczny  
docisk papieru*



**30**  
kartek  
jednorazowo

*automatyczny  
docisk papieru*



**30**  
kartek  
jednorazowo

*automatyczny  
docisk papieru*



**GWARANCJA**

**2** LATA ★★  
WSZYSTKIE  
URZĄDZENIA

**400**  
kartek  
jednorazowo

*ręczny  
docisk papieru*



## Super Cut System

Specjalny system cięcia wykorzystuje noże wykonane z wyjątkowo trwałej, specjalnie utwardzanej stali węglowej, zaostrzonej pod kątem 65° zapewniające najwyższą jakość cięcia.

### ■ Gilotyna Kobra 360 EM

- gilotyna biurowa z ręcznym systemem docisku papieru
- osłona zapewniająca bezpieczeństwo pracy
- ergonomiczny uchwyt przeciwpoślizgowy zapewniający komfort pracy
- na blatach roboczych standardowe szablony formatów
- regulowany ogranicznik formatów
- jednorazowe cięcie do 20 kartek 70g
- długość cięcia: 360 mm
- wymiary blatu: 300x400 mm

model	cięcie	długość cięcia	cena	kod
Kobra 360 EM	20 kartek 70g	360 mm	470 <sup>00</sup>	510163

### ■ Gilotyna Kobra 360 A

- gilotyna biurowa z automatycznym systemem docisku papieru
- osłona zapewniająca bezpieczeństwo pracy
- ergonomiczny uchwyt przeciwpoślizgowy zapewniający komfort pracy
- na blatach roboczych standardowe szablony formatów
- regulowany ogranicznik formatów
- jednorazowe cięcie do 30 kartek 70g
- długość cięcia: 360 mm
- wymiary blatu: 300x400 mm

model	cięcie	długość cięcia	cena	kod
Kobra 360 A	30 kartek 70g	360 mm	92000	510183
Kobra 360 A	30 kartek 70g	360 mm	920 <sup>00</sup>	510183

### ■ Gilotyna Kobra 460 A

- gilotyna biurowa z automatycznym systemem docisku papieru
- osłona zapewniająca bezpieczeństwo pracy
- ergonomiczny uchwyt przeciwpoślizgowy dla komfortu pracy
- na blatach roboczych standardowe szablony formatów
- regulowany ogranicznik formatów
- jednorazowe cięcie do 30 kartek 70g
- długość cięcia: 460 mm
- wymiary blatu: 355x500 mm

model	cięcie	długość cięcia	cena	kod
Kobra 460 A	30 kartek 70g	460 mm	1.390 <sup>00</sup>	510174

*Gilotyna JLS to profesjonalne urządzenie w atrakcyjnej cenie. Doskonale sprawdza się w punktach usługowych.*

### ■ Gilotyna JLS 298 A3

- profesjonalna gilotyna biurowa
- wygodna dźwignia do cięcia papieru
- korba umożliwi ustawienie odpowiedniego docisku papieru
- regulowany ogranicznik formatów
- długość cięcia 420 mm
- tnie jednorazowo do 400 kartek 70g
- wymiary blatu: 550x425 mm

model	cięcie	długość cięcia	cena	kod
JLS 298 A3	400 kartek 70g	420 mm	1.350 <sup>00</sup>	510224

# GILOTYNY POPULARNE



## ■ Gilotyna z trymerem Wallner GT 320

Gilotyna i trymer w jednym urządzeniu. Możliwość łączenia i rozłączania urządzeń. Prosty sposób składania pozwalający na oszczędność miejsca przy przechowywaniu urządzenia. Na blatach roboczych standardowe szablon formatów.

### Gilotyna

- ręczny docisk papieru
- osłona zabezpieczająca
- jednorazowe cięcie do 10 kartek 80g
- długość cięcia: 320 mm

### Trymer

- format A4
- listwa dociskowa
- 3 linie cięcia: prosta (do 10 kartek 80g), falista i perforowana (do 3 kartek 80g)

model	cięcie	długość cięcia	cena	kod
GT 320	10 kartek 80g	320 mm	215 <sup>00</sup>	510304



## ■ Gilotyna Wallner GA 448

- gilotyna biurowa z ręcznym systemem docisku papieru
- stabilny, metalowy blat
- plastikowa, matowa osłona zabezpieczająca
- na blatach roboczych standardowe szablon formatów
- regulowany ogranicznik formatów
- jednorazowe cięcie do 20 kartek 70g
- długość cięcia: 448 mm
- wymiary blatu: 480x330 mm

## ■ Gilotyna Wallner GA 310

- gilotyna biurowa z ręcznym systemem docisku papieru
- stabilny, metalowy blat
- plastikowa, matowa osłona zabezpieczająca
- na blatach roboczych standardowe szablon formatów
- regulowany ogranicznik formatów
- jednorazowe cięcie do 20 kartek 70g
- długość cięcia: 310 mm
- wymiary blatu: 350x255 mm

model	cięcie	długość cięcia	cena	kod
GA 310	20 kartek 70g	310 mm	360 <sup>00</sup>	510283
GA 448	20 kartek 70g	448 mm	465 <sup>00</sup>	510294



## ■ Gilotyna Wallner GB 460

- gilotyna biurowa z ręcznym systemem docisku papieru
- antypoślizgowa podstawa blatu roboczego
- plastikowa osłona zabezpieczająca
- wysokiej jakości ostrze wykonane z utwardzonej stali
- regulowany ogranicznik formatów
- ergonomiczny uchwyt zapewniający komfort pracy
- na blacie roboczym standardowe szablon formatów
- jednorazowe cięcie 8-10 kartek 80g
- długość cięcia: 460 mm (A3)
- wymiary blatu: 460x380 mm

## ■ Gilotyna Wallner GB 320

- gilotyna biurowa z ręcznym systemem docisku papieru
- antypoślizgowa podstawa blatu roboczego
- plastikowa osłona zabezpieczająca
- wysokiej jakości ostrze wykonane z utwardzonej stali
- regulowany ogranicznik formatów
- ergonomiczny uchwyt zapewniający komfort pracy
- na blacie roboczym standardowe szablon formatów
- jednorazowe cięcie 8-10 kartek 80g
- długość cięcia: 320 mm (A4)
- wymiary blatu: 320x250 mm

model	cięcie	długość cięcia	cena	kod
GB 320	8-10 kartek 80g	320 mm	180 <sup>00</sup>	510333
GB 460	8-10 kartek 80g	460 mm	240 <sup>00</sup>	510344





Ostrza zastosowane w gilotynach Paper Cutter umożliwiają również cięcie kartonu i cienkiej blachy. Specjalny sposób wykonania ostrza ogranicza ryzyko skałeczenia.

### ■ Gilotyna Paper Cutter A3

- gilotyna biurowa z automatycznym systemem docisku papieru
- na blatach roboczych standardowe szablony formatów
- regulowany ogranicznik formatów
- jednorazowe cięcie do 12 kartek 70g
- cięcie kartonu i cienkiej blachy
- długość cięcia: 420 mm
- wymiary blatu: 460x380 mm

### ■ Gilotyna Paper Cutter A4

- gilotyna biurowa z automatycznym systemem docisku papieru
- na blatach roboczych standardowe szablony formatów
- regulowany ogranicznik formatów
- jednorazowe cięcie do 12 kartek 70g
- cięcie kartonu i cienkiej blachy
- długość cięcia: 310 mm
- wymiary blatu: 310x250 mm

model	cięcie	długość cięcia	cena	kod
Paper Cutter A4	12 kartek 70g	310 mm	190 <sup>00</sup>	510233
Paper Cutter A3	12 kartek 70g	420 mm	250 <sup>00</sup>	510244

## Parametry gilotyn RC

Specyfikacja / model	Biurowe				Profesjonalne					Specjalistyczne				
	RC 321 N	RC 331 N	RC 361	RC 363	RC 380 SE	RC 380 SC	RC 380 C	RC 440 C	RC 440 S	RC 560 S	RC 466	RC 466 T	RC 710	RC 710 T
Numer strony w katalogu	65	65	65	65	66	66	66	67	67	64	68	68	68	68
Długość cięcia (mm)	320	330	360	360	380	380	380	440	440	560	466	466	710	710
Max. ilość ciętych kartek (70g/m <sup>2</sup> )	24	24	30	30	40	40	50	40	40	50	650	650	50	50
Wymiary blatu roboczego	320x190	320x245	440x300	440x300	430x420	430x420	430x420	480x380	480x380	720x510	730x466	730x466	875x610	875x610
System docisku	ręczny	ręczny	ręczny	automatyczny	ręczny	automatyczny	automatyczny	automatyczny	automatyczny	automatyczny	automatyczny	automatyczny	automatyczny	automatyczny
Oslona zabezpieczająca	●	●	●	●	●	●	●	●	●	●	●	●	●	●
Ogranicznik papieru	-	●	●	●	●	●	●	●	●	●	●	●	●	●
Szablony formatów na blacie	●	●	●	●	●	●	●	●	●	●	●	●	●	●
Stojak	-	-	-	-	-	-	-	-	-	-	-	●	-	●
Kod	510313	510323	510013	510023	510063	510073	510083	510094	510104	510135	510264	510274	510147	510157
Cena netto	320,-	530,-	690,-	860,-	980,-	1.240,-	1.480,-	1.380,-	1.660,-	2.070,-	9.800,-	10.660,-	2.950,-	3.720,-

## Parametry pozostałych gilotyn

Specyfikacja / model	Osobiste			Biurowe							
	Wallner GB 320	Wallner GB 460	Wallner GT 320	Paper Cutter A4	Paper Cutter A3	Wallner GA 310	Wallner GA 448	JLS 298 A3	Kobra 360EM	Kobra 360 A	Kobra 460 A
Numer strony w katalogu	70	70	70	71	71	70	70	69	69	69	69
Długość cięcia (mm)	320	460	320	310	420	310	448	420	360	360	460
Max. ilość ciętych kartek	8-10 (80g/m <sup>2</sup> )	8-10 (80g/m <sup>2</sup> )	10 (80g/m <sup>2</sup> )	12 (70g/m <sup>2</sup> )	12 (70g/m <sup>2</sup> )	20 (70g/m <sup>2</sup> )	20 (70g/m <sup>2</sup> )	400 (70g/m <sup>2</sup> )	15-20 (70g/m <sup>2</sup> )	25-30 (70g/m <sup>2</sup> )	30 (70g/m <sup>2</sup> )
Wymiary blatu roboczego (mm)	250x320	380x460	320x155	310x250	460x380	350x255	480x330	425x550	400x300	400x300	355x500
System docisku	ręczny	ręczny	ręczny	automatyczny	automatyczny	ręczny	ręczny	ręczny	ręczny	automatyczny	automatyczny
Oslona zabezpieczająca	●	●	●	-	-	●	●	●	●	●	●
Ogranicznik papieru	●	●	-	●	●	●	●	●	●	●	●
Szablony formatów na blacie	●	●	●	●	●	●	●	●	●	●	●
Kod	510333	510344	510304	510233	510244	510283	510294	510224	510163	510183	510174
Cena netto	180,-	240,-	215,-	190,-	250,-	360,-	465,-	1.350,-	470,-	920,-	1.390,-

# TRYMERY SOHO

SMALL OFFICE  
HOME OFFICE

GWARANCJA

2 LATA ★★  
WSZYSTKIE  
URZĄDZENIA



## Trymer TA33

- precyzyjny trymer biurowy
- listwa dociskowa ułatwiająca uzyskanie precyzyjnego cięcia
- na blacie roboczym standardowe szablony formatów
- cięcie papieru w formacie A3
- długość cięcia 460 mm
- tnie jednorazowo do 8 kartek (70 g/m<sup>2</sup>)
- wielkość blatu: 458x160 mm

model	cięcie	długość cięcia	cena	kod
TA33	8 kartek 70g	460 mm	138 <sup>00</sup>	520024



## Trymer TA46

- precyzyjny trymer biurowy
- listwa dociskowa ułatwiająca uzyskanie precyzyjnego cięcia
- na blacie roboczym standardowe szablony formatów
- cięcie papieru w formacie A4
- długość cięcia 320 mm
- tnie jednorazowo do 8 kartek (70 g/m<sup>2</sup>)
- wielkość blatu: 328x160 mm

model	cięcie	długość cięcia	cena	kod
TA46	8 kartek 70g	320 mm	105 <sup>00</sup>	520013



## Trymer A4 RPT-380

- precyzyjny trymer biurowy
- regulowany ogranicznik formatów
- listwa dociskowa ułatwiająca uzyskanie precyzyjnego cięcia
- na blacie roboczym standardowe formaty
- długość cięcia 380 mm
- tnie jednorazowo do 20 kartek (80 g/m<sup>2</sup>)
- wielkość blatu: 572x318 mm

model	cięcie	długość cięcia	cena	kod
RPT-380	20 kartek 80g	380 mm	390 <sup>00</sup>	520053

## Trymer A3 RPT-520

- precyzyjny trymer biurowy
- regulowany ogranicznik formatów
- listwa dociskowa ułatwiająca uzyskanie precyzyjnego cięcia
- na blacie roboczym standardowe formaty
- długość cięcia 520 mm
- tnie jednorazowo do 20 kartek (80 g/m<sup>2</sup>)
- wielkość blatu: 713x318 mm

model	cięcie	długość cięcia	cena	kod
RPT-520	20 kartek 80g	520 mm	460 <sup>00</sup>	520045

## Trymer A2 RPT-730

- precyzyjny trymer biurowy
- regulowany ogranicznik formatów
- listwa dociskowa ułatwiająca uzyskanie precyzyjnego cięcia
- na blacie roboczym standardowe formaty
- długość cięcia 730 mm
- tnie jednorazowo do 20 kartek (80 g/m<sup>2</sup>)
- wielkość blatu: 925x318 mm

model	cięcie	długość cięcia	cena	kod
RPT-730	20 kartek 80g	730 mm	590 <sup>00</sup>	520037

# TRYMERY PROFESJONALNE

KOBRA®



Doskonała  
precyzja cięcia  
nawet przy  
bardzo długich  
pracach.

## Trymer Kobra 1000 R\*

- profesjonalny trymer z automatycznym dociskiem papieru
- tnie: papier, folię, kalkę, filmy, fotografie, karton
- rotacyjne samoostrzące się ostrze
- nóż wykonany ze specjalnie utwardzonej stali węglowej
- przezroczysta listwa dociskowa umożliwia precyzyjne cięcie
- regulowany ogranicznik formatów
- zagłębienie w blacie pozwalające na umieszczenie rolki papieru
- na blacie roboczym standardowe szablony formatów
- długość cięcia 1000 mm, grubość cięcia 0,8 mm

model	cięcie	długość cięcia	cena	kod
1000 R	0,8 mm	1000 mm	990 <sup>00</sup>	520061

## Trymer Kobra 1300 R

- profesjonalny trymer z automatycznym dociskiem papieru
- tnie: papier, folię, kalkę, filmy, fotografie, karton
- rotacyjne samoostrzące się ostrze
- nóż wykonany ze specjalnie utwardzonej stali węglowej
- przezroczysta listwa dociskowa umożliwia precyzyjne cięcie
- regulowany ogranicznik formatów
- zagłębienie w blacie pozwalające na umieszczenie rolki papieru
- na blacie roboczym standardowe szablony formatów
- długość cięcia 1300 mm, grubość cięcia 0,8 mm

model	cięcie	długość cięcia	cena	kod
1300 R	0,8 mm	1300 mm	1.150 <sup>00</sup>	520071

\* Do wyczerpania zapasów

Gilotyny i trymery są urządzeniami służącymi do cięcia różnych materiałów takich jak: papier, karton, cienkie blaszki, folie, zdjęcia, a także niektórych rodzajów tkanin. Wybór między tymi dwoma urządzeniami zależy od naszych potrzeb i rodzaju zadań do których urządzenie ma być przeznaczone.

# Gilotyna czy trymer

## - które urządzenie wybrać?



Gilotyny mają nóż połączony z uchwytem, który porusza się w górę i w dół wraz z ruchem ręki. Ostrze znajduje się na zewnątrz, dlatego też należy zachować szczególną ostrożność przy pracy. Rodzaj ostrza sprawia, że gilotyny są zwykle większe i cięższe od trymerów. Za pomocą gilotyny można szybko i łatwo przyciąć plik arkuszy papieru do odpowiedniego formatu przy minimalnym wysiłku. Przydadzą się w biurze, zakładach poligraficznych, fotograficznych, a nawet w domu.

Trymery posiadają ostrze, które przesuwane jest ręcznie po papierze. To proste działanie zapewnia doskonałą precyzję i idealne wykończenie. Ruch w obu kierunkach sprawia, że praca z trymerem będzie wygodna zarówno dla osoby praworęcznej, jak i leworęcznej. Ostrze schowane w wytrzymałej głowicy tnącej czyni trymer jednym z najbezpieczniejszych urządzeń do cięcia papieru. Idealny dla dzieci (pod nadzorem osoby dorosłej) i początkujących, którzy nie mają potrzeby cięcia dużej liczby arkuszy.

## Wybierając odpowiednie dla siebie urządzenie tnące zwróć uwagę na poniższe parametry:

- długość cięcia** – im dłuższa, tym większy format jesteśmy w stanie przeciąć, dzięki czemu gilotyna lub trymer staje się bardziej uniwersalny,
- wydajność cięcia** – od zaledwie kilku arkuszy do dużych ilości papieru,
- samoostrzące się ostrza** – w gilotynach z nożem łukowatym takich jak RC czy Kobra cięcie małych ilości kartek pozwala na samoostrożenie się noża, poprzez kontakt ostrza z przeciwstrzem,
- automatyczny docisk** – jest bezpośrednio połączony z uchwytem noża gilotyny. W rezultacie uruchamia się automatycznie po każdym opuszczeniu ostrza w celu wykonania cięcia. Wywierany nacisk pomaga utrzymać cięte materiały w miejscu poprawiając jakość, precyzję i równomierność cięcia.
- ręczny docisk** – w tym przypadku nacisk jest wywierany ręcznie za pomocą listwy dociskowej lub osobnego uchwyty ostrza. Ręczny docisk pozwala dokładnie określić, jaki nacisk należy przyłożyć do materiału podczas procesu cięcia, co może być użyteczne w przypadku delikatnych filmów i papieru fotograficznego.
- szablony formatów** – standardowa metryczna siatka na blacie roboczym ułatwia pomiar i cięcie materiału zapewniając dokładność za każdym razem,
- ogranicznik formatów** – boczna prowadnica blokująca do regulowania wymiarów cięcia, pozwala uzyskać jednakowe cięcie za każdym razem.

## Parametry trymerów

Specyfikacja / model	Biurowe						Profesjonalne	
	TA46	TA33	Wallner GT 320	A4 RPT-380	A3 RPT-520	A2 RPT-730	Kobra 1000 R	Kobra 1300 R
Numer strony w katalogu	72	72	70	72	72	72	72	72
Długość cięcia (mm)	320	460	320	380	520	730	1000	1300
Max. ilość ciętych kartek / grubość cięcia w mm	8 (70g/m <sup>2</sup> )	8 (70g/m <sup>2</sup> )	10 (80g/m <sup>2</sup> )	20 (80g/m <sup>2</sup> )	20 (80g/m <sup>2</sup> )	20 (80g/m <sup>2</sup> )	0,8 mm	0,8 mm
Docisk papieru	●	●	●	●	●	●	●	●
Szablony formatów na blacie	●	●	●	●	●	●	●	●
Ogranicznik papieru	-	-	-	●	●	●	●	●
Kod	520013	520024	510303	520053	520045	520037	520061	520071
Cena netto	105,-	138,-	215,-	390,-	460,-	590,-	990,-	1150,-



**NOWOŚĆ**



Zszywacz 05631 Atomo umożliwia łatwe zszywanie płaskie dzięki czemu oszczędza nawet 30% objętości segregatora.



Zszywanie tradycyjne    Zszywanie płaskie

## ■ Zszywacz 05631 Atomo

- wysokiej jakości zszywacz do profesjonalnej, codziennej pracy
- zastosowany mechanizm pozwala na użycie o 50% mniej siły przy zszywaniu niż w przypadku klasycznego zszywacza
- zszywa jednorazowo do 35 kartek
- dzięki płaskim końcówkom zszywek pozwala zaoszczędzić nawet 30% objętości segregatora
- wygodny w obsłudze nawet jedną ręką
- pojemność: 100 zszywek
- odpowiedni do zszywek 24/6 oraz 26/6
- maksymalna głębokość zszywania 45 mm
- wykonany z metalu z wykończeniem z tworzywa sztucznego
- dostępne kolory: żółty, biały, czarny

52<sup>00</sup>

Ilość zszywanych kartek	Ilość zszywek	kolor		
		żółty	biały	czarny
35	100	604101	604091	604111

HP2

HP4

HS-100

HS-260



## ■ Dziurkacz archiwizacyjny HP4 602031

- dziurkacz czterootworowy
- regulowana odległość dziurek od krawędzi papieru
- listwa zatrzaskowa ze standardowymi formatami papieru od B6 do A3
- precyzyjne ustalenie miejsca wykonania otworów dzięki ruchomej listwie zatrzaskowej
- łatwo dostępny pojemnik na „confetti”
- jednorazowe dziurkowanie do 300 kartek (do 32 mm łącznej grubości)

830<sup>00</sup>

## ■ Dziurkacz archiwizacyjny HP2 602041

- dziurkacz dwuotworowy
- regulowana odległość dziurek od krawędzi papieru
- listwa zatrzaskowa ze standardowymi formatami papieru od B6 do A3
- precyzyjne ustalenie miejsca wykonania otworów dzięki ruchomej listwie zatrzaskowej
- łatwo dostępny pojemnik na „confetti”
- jednorazowe dziurkowanie do 300 kartek (do 32 mm łącznej grubości)

560<sup>00</sup>

## ■ Podkładki do dziurkaczy archiwizacyjnych HP 602062

- wymienne podkładki do dziurkaczy HP
- średnica podkładki 30 mm

1 szt. 4<sup>20</sup>

## ■ Bolce do dziurkaczy archiwizacyjnych HP 602052

- wymienne bolce do dziurkaczy HP
- długość bolca 56 mm
- średnica dziurkująca 6 mm
- jednostka sprzedaży 4 szt.

1 szt. 38<sup>00</sup>



## Zszywacze archiwizacyjne LETACK

- zszywacze archiwizacyjne o ergonomicznym kształcie
- antypoślizgowa podstawa zapewniająca stabilność pracy
- wyprofilowane ramie poprawiające komfort pracy
- ogranicznik głębokości papieru pozwalający na precyzyjne ustalenie miejsca zszywania
- metalowy magazynek na zszywki o różnych wymiarach w zależności od ilości łączonych kartek

## ■ Zszywacz LETACK HS-100 604011

- zszywa jednorazowo do 100 kartek
- pojemność: 100 zszywek
- maksymalna głębokość zszywania 60 mm
- wymiary: 288x78x176 mm

95<sup>00</sup>

## ■ Zszywacz LETACK HS-260 604021

- zszywa jednorazowo do 260 kartek
- pojemność: 130 zszywek
- maksymalna głębokość zszywania 60 mm
- wymiary: 360x95x268 mm

135<sup>00</sup>

## ■ Zszywki

Typ zszywek	Ilość zszywanych kartek	Ilość w opak.	Kod	Cena opak.
8	2 - 50	1000	604032	2,90
10	50 - 70	1000	604042	3,80
13	50 - 100	1000	604052	4,70
15	50 - 140	1000	604062	6,50
17	90 - 160	1000	604072	6,50
24	180 - 260	1000	604082	9,20



## GWARANCJA

2

LATA  
Wszystkie  
URZĄDZENIA

AE-1



Prowadnica do AE-1



### ■ Prowadnica do zaokrąglacza AE-1 603102

- możliwość precyzyjnego wykonania półokrągłych otworów do zawieszek w kalendarzach - nóż D21
- możliwość precyzyjnego wykonania okrągłych otworów pojedynczych lub podwójnych o średnicy odpowiedniej do segregatorów - nóż D6
- łatwy montaż

Cena prowadnicy bez noży 140<sup>00</sup>

### ■ Podkładki do zaokrąglacza narożników AE-1 603112

- wymienne podkładki pod zaokrąglacz narożników
  - średnica podkładki 25 mm
  - opakowanie 1 sztuka
- 1 szt. 4<sup>00</sup>



### ■ Zaokrąglacz narożników AE-1 603021

- profesjonalne urządzenie o dużej wytrzymałości
- możliwość estetycznego wykończenia wszelkich zalaminowanych druków oraz kartonu, papieru, fotografii, notesów, kalendarzy, a nawet cienkiej blachy aluminiowej
- trzy wymienne noże, pozwalające na wybór promienia zaokrąglenia: 1/8 cala (3,5 mm), 1/4 cala (6 mm) i 3/8 cala (10 mm)
- ergonomiczna przekładnia usprawniająca pracę
- blat roboczy z prowadnicami
- funkcjonalna szufladka na ścinki
- pojemnik do przechowywania wymiennych wkładów
- jednorazowo zaokrągla do 100 kartek

730<sup>00</sup>



### ■ Wymienne noże do zaokrąglacza AE-1

Profile noży:

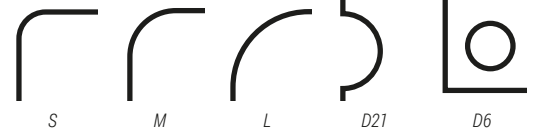

Symbol noża	Promień zaokrąglenia	Kod	Cena za szt.
S	promień 1/8" (3,5 mm)	603072	74,00
M	promień 1/4" (6 mm)	603082	74,00
L	promień 3/8" (10 mm)	603092	74,00
D21	promień 13/16" (21 mm) - do wycinania otworu półokrągłego na zawieszke do kalendarza	603052	80,00
D6	średnica 1/4" (6 mm) do wykonywania okrągłych otworów	603062	72,00

Wycinane profile:



### ■ Wycinak wielofunkcyjny 603011

- urządzenie do dziurkowania papieru
- trzy funkcje i trzy rodzaje dziurkowania:
  - tradycyjny dziurkacz** - jeden okrągły otwór (1/4") do kartek wpinanych do segregatorów
  - dziurkacz szczelinowy** - podłużna szczelina (3x14 mm) do identyfikatorów

#### zaokrąglacz narożników

- jednorazowe dziurkowanie do 20 kartek papieru (A4/80g/m<sup>2</sup>) lub 1 okładka plastikowa (1 mm)
- ruchoma listwa ułatwiająca precyzyjne ustawienie miejsca wykonania otworów lub zaokrąglenia narożników
- funkcjonalny pojemnik na ścinki

130<sup>00</sup>

### ■ Zaokrąglacze narożników AE-3

- mały zaokrąglacz w plastikowej obudowie
- funkcjonalny pojemnik na ścinki
- możliwość zaokrąglania narożników pojedynczych arkuszy papieru, zdjęć, kartek pocztowych itp.

Cięcie nożem o promieniu:

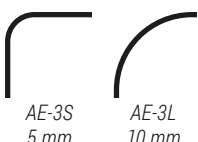

Model	Promień zaokrąglenia	Kod	Cena za szt.
AE-3S	promień 5 mm	603031	24,00
AE-3L	promień 10 mm	603041	24,00

Wycinany otwór:



### ■ Dziurkacz szczelinowy z prowadnicą 602021

- prowadnica umożliwiająca precyzyjne wykonanie otworu zawsze w tym samym miejscu
- regulowana odległość otworu od krawędzi papieru
- kształt otworu umożliwia zawieszenie zalaminowanego dokumentu lub opakowania typu blister
- wielkość otworu: 32x9x6,5 mm

98<sup>00</sup>





# Szeroka gama apteczek wraz z wyposażeniem zgodnym z normą DIN 13157 lub DIN 13164.

W ofercie apteczki metalowe, z tworzywa sztucznego lub miękkie z tkaniny wodoodpornej. Apteczki wiszące, do magazynów, do zakładów pracy, samochodowe, domowe oraz podręczne. Wyposażenie wszystkich apteczek jest zgodne z obowiązującymi normami DIN 13157 lub DIN 13164.



**NOWOŚĆ**

## ■ Apteczka AS20 z wyposażeniem 606221

- apteczka pierwszej pomocy z wyposażeniem
- wyposażenie zgodne z normą DIN 13164
- możliwość powieszenia na ścianie
- wykonana z blachy stalowej, malowana farbą proszkową wypalaną w kolorze białym
- zamek na klucz
- wymiary apteczki: 130x260x240 mm

140<sup>00</sup>

## ■ Apteczka AS30 z wyposażeniem 606161

- apteczka pierwszej pomocy
- wyposażenie zgodne z normą DIN 13157:2009
- możliwość zawieszenia na ścianie
- wykonana z blachy stalowej, malowana farbą proszkową wypalaną w kolorze białym
- zamek na klucz
- wymiary apteczki: 300x220x120 mm

155<sup>00</sup>

## ■ Apteczka HF072B 606011

- metalowa szafka zamykana na klamrę
- funkcjonalny rozkład półek
- wygodny uchwyt do przenoszenia apteczki
- możliwość zawieszenia na ścianie
- kolor biały - na drzwiczkach biały krzyż na zielonym tle
- wymiary apteczki: 290x230x80 mm

125<sup>00</sup>

## ■ Apteczka HF087 606021

- metalowa szafka zamykana na 2 klamry
- trzy półki
- wygodny uchwyt do przenoszenia apteczki
- możliwość zawieszenia na ścianie
- kolor biały - na drzwiczkach biały krzyż na zielonym tle
- wymiary apteczki: 415x350x145 mm

195<sup>00</sup>

Do apteczek HF polecamy pełne wyposażenie zgodne z normą DIN 13157 lub DIN 13164.



# Apteczki

 W ofercie również wiele innych modeli.  
 O szczegółową ofertę **pytaj dostawcę**.



**NOWOŚĆ**

## ■ Apteczka ASAM z wyposażeniem 606134

- apteczka samochodowa
- wyposażenie zgodne z normą DIN 13164
- wykonana z tkaniny wodoodpornej
- wymiary apteczki: 240x150x60 mm

40<sup>00</sup>

## ■ Apteczka ASAC z wyposażeniem 606144

- apteczka samochodowa
- wyposażenie zgodne z normą DIN 13164
- w zestawie wyposażenie i trójkąt ostrzegawczy
- wykonana z tkaniny wodoodpornej z oddzielną częścią na trójkąt
- wymiary apteczki: 450x140x50 mm

65<sup>00</sup>

## ■ Apteczka AZP100 z wyposażeniem 606214

- zakładowa apteczka pierwszej pomocy z wyposażeniem
- wyposażenie zgodne z normą DIN 13157:2009
- wykonana z tworzywa sztucznego (ABS)
- specjalny wieszak do montowania na ścianie
- przeznaczona do zakładów pracy
- wymiary apteczki: 280x210x115 mm

118<sup>00</sup>



## ■ Apteczka ASAP z wyposażeniem 606185

- apteczka samochodowa
- wyposażenie zgodne z normą DIN 13164
- wykonana z tworzywa sztucznego (polistyren)
- wymiary apteczki: 260x170x80 mm

45<sup>00</sup>

## ■ Apteczka AZR z wyposażeniem 606171

- zakładowa apteczka pierwszej pomocy
- wyposażenie zgodne z normą DIN 13164
- wygodna rączka do przenoszenia
- możliwość zawieszenia na ścianie
- wykonana z tworzywa sztucznego (polistyren)
- wymiary apteczki: 105x240x240 mm

68<sup>00</sup>

## ■ Apteczka AZP110 z wyposażeniem 606155

- zakładowa apteczka pierwszej pomocy
- wyposażenie zgodne z normą DIN 13164
- specjalny wieszak do montowania na ścianie
- wykonana z polipropylenu
- wymiary apteczki: 270x270x95 mm

90<sup>00</sup>

*Do apteczek polecamy pełne wyposażenie zgodne z normą DIN 13157 lub DIN 13164.*

### ■ Wyposażenie apteczek AW

- zgodne z normą DIN 13157:2009
- plaster z opatrunkiem 6x10 cm (8 szt.)
- plaster na szpulce 5 m x 2,5 cm (1 szt.)
- zestaw plasterów, 4 rodzaje
- bandaż z kompresem 6x8 cm (1 szt.)
- bandaż elastyczny: 4 m x 6 cm (2 szt.), 4 m x 8 cm (2 szt.)
- rękawiczki winylowe (2 pary)
- chusta opatrunkowa 60x80 cm (1 szt.)
- chusta z flizeliny 20x30 cm (5 szt.)
- bandaż z kompresem (opatrunek indywidualny): 8x10 cm (3 szt.), 10x12 cm (1 szt.)
- kompres na rany 10x10 cm (6 szt.)
- kompres na oko 5x7,5 cm (2 szt.)
- zimny kompres (1 szt.)
- chusta trójkątna 96x96x136 cm (2 szt.)
- koc termiczny 160x210 cm (1 szt.)
- nożyczki 19,5 cm (1 szt.)
- torba foliowa (2 szt.)
- aparat do sztucznego oddychania
- instrukcja „pierwsza pomoc w nagłych wypadkach” oraz spis wyposażenia

### ■ Wyposażenie apteczek AWP

- zgodne z normą DIN 13164
- 14-częściowy zestaw plasterów z opatrunkiem: 6x10 cm (4 szt.), 4,3x7,2 cm (2 szt.), 12x2 cm (2 szt.), 1,9x7,2 cm (2 szt.), 2,5x7,2 cm (4 szt.)
- plaster na szpulce 5 m x 2,5 cm (1 szt.)
- bandaż elastyczny: 4 m x 6 cm (2 szt.), 4 m x 8 cm (3 szt.)
- rękawiczki winylowe (2 pary)
- chusteczki nasączone (2 szt.)
- chusta opatrunkowa: 60x40 cm (1 szt.), 60x80 cm (1 szt.)
- bandaż z kompresem (opatrunek indywidualny): 6x8 cm (1 szt.), 8x10 cm (2 szt.), 10x12 cm (1 szt.)
- kompres na rany 10x10 cm (6 szt.)
- chusta trójkątna 96x96x136 cm (2 szt.)
- opaska dziana: 4 m x 5 cm (3 szt.), 4 m x 10 cm (2 szt.), 4 m x 15 cm (1 szt.)
- koc termiczny 160x210 cm (1 szt.)
- nożyczki (1 szt.)
- kompres na oko 5x7,5 cm (1 szt.)
- instrukcja udzielania pierwszej pomocy
- aparat do sztucznego oddychania



Wyposażenie apteczek AWP



Wyposażenie apteczek AW

Model	Kod	Cena za szt.
AW	606190	56,00
AWP	606200	47,00



### ■ Szafka HF200C-22K 606039

- metalowa szafka na klucze
- kolor szary
- 22 miejsca na klucze
- zamek na klucz
- w komplecie 20 zawieszek na klucze
- wymiary: 200x150x78 mm

83<sup>00</sup>



### ■ Szafka HF250N-32K 606049

- metalowa szafka na klucze
- kolor szary
- 32 miejsca na klucze
- zamek na klucz
- w komplecie 40 zawieszek na klucze
- wymiary: 250x200x78 mm

94<sup>00</sup>



### ■ Szafka HF300C-52K 606059

- metalowa szafka na klucze
- kolor szary
- 52 miejsca na klucze
- zamek na klucz
- w komplecie 60 zawieszek na klucze
- wymiary: 300x230x78 mm

99<sup>00</sup>



### ■ Szafka na klucze ewakuacyjne HF150T-3K 606084

- metalowa szafka do przechowywania na 3 klucze ewakuacyjne
- zamykane na klucz drzwiczki z szybką
- kolor czerwony
- wymiary: 150x120x80 mm

49<sup>00</sup>



### ■ Szafka HF300C-100K 606069

- metalowa szafka na klucze
- kolor szary
- 100 miejsc na klucze
- zamek na klucz
- w komplecie 100 zawieszek na klucze
- wymiary: 300x230x78 mm

155<sup>00</sup>



### ■ Szafka HF550T-50K 606079

- metalowa szafka na klucze
- drzwiczki z przezroczystą płytką plexi
- kolor jasnopopielaty
- 50 miejsc na klucze
- zamek cylindryczny
- w komplecie 60 zawieszek do kluczy
- wymiary: 550x380x80 mm

240<sup>00</sup>



### ■ Kasetka na pieniądze HF-M300A

- metalowa kasetka na pieniądze o zaokrąglonych brzegach
- zamykana na klucz
- funkcjonalne, wyjmowane przegródki na monety i banknoty
- wygodny uchwyt do przenoszenia kasetki
- dostępne kolory: czerwony i niebieski
- wymiary: 300x240x90 mm

80<sup>00</sup>

Kolor	Kod
niebieski	606093
czerwony	606104



### ■ Zawieszki

- plastikowe zawieszki do kluczy
- zabezpieczone przezroczystą folią okienko do wpisania numeru pomieszczenia
- dostępne kolory: czarny, zielony, niebieski, żółty, czerwony lub mix kolorów
- opakowanie 100 sztuk

Cena opakowania 29<sup>00</sup>

Kolor	Kod
czarny	607112
niebieski	607123
czerwony	607134
zielony	607145
żółty	607156
mix kolorów	607160

*Jedno opakowanie  
- jeden kolor lub mix.*



# ŚRODKI OCHRONY INDYWIDUALNEJ BHP I ŚRODKI CZYSTOŚCI

W ofercie tysiące produktów zapewniających bezpieczeństwo i higienę pracy dla różnych branż. Wśród nich produkty do ochrony rąk, nóg, głowy, słuchu, oczu, twarzy, artykuły przeciwpożarowe, apteczki z wyposażeniem, produkty czyszczące, produkty do znakowania budynków i wiele więcej. Wszystkie produkty spełniają wymagane normy oraz posiadają odpowiednie certyfikaty i atesty.



Zainwestuj w jakość i wysoki standard by Twój pracownik czuł się bezpiecznie.

Zredukuj czynniki zagrażające i przestrzegaj zasad BHP.

SZUKASZ PRODUKTÓW BHP?  
DYSPONUJEMY NAJSZERSZĄ  
OFERTĄ W KRAJU.  
**ZAPYTAJ!**

ŚRODKI OCHRONY INDYWIDUALNEJ / BHP



# ZEGARY

precyzyjne i bezgłośnie



## ■ Zegar ścienny 851A 654540

- doskonały do otwartych przestrzeni biurowych
- **bezgłośny mechanizm kwarcowy**
- duży, wyraźny cyferblat
- płynna wskazówka sekundnika
- rodzaj zasilania: bateria 1xAA
- obramowanie w kolorze srebrnym
- średnica 400 mm

110<sup>00</sup>



*bezgłośny  
mechanizm  
kwarcowy*



## ■ Zegar ścienny MSP30 608592

- doskonały do pomieszczeń biurowych
- **bezgłośny mechanizm kwarcowy**
- wbudowany termometr
- płynna wskazówka sekundnika
- rodzaj zasilania: bateria 1xAA
- metalowa obudowa
- obramowanie w kolorze czarnym
- średnica 300 mm

98<sup>00</sup>



*bezgłośny  
mechanizm  
kwarcowy*



## ■ Zegar ścienny PSP30 608600

- doskonały do pomieszczeń biurowych i gabinetów
- **bezgłośny mechanizm kwarcowy**
- wbudowany termometr i hydrometr
- płynna wskazówka sekundnika
- rodzaj zasilania: bateria 1xAA
- plastikowa obudowa
- obramowanie w kolorze srebrnym
- średnica 300 mm

94<sup>00</sup>



*bezgłośny  
mechanizm  
kwarcowy*



W99158

W99157

## ■ Zegar ścienny W99157 674741

- precyzyjny mechanizm kwarcowy
- wyraźny cyferblat
- duże cyfry
- rodzaj zasilania: bateria 1xAA
- obramowanie w kolorze białym i srebrnym
- średnica 225 mm

42<sup>00</sup>

**NOWOŚĆ**

## ■ Zegar ścienny W99158 656560

*precyzyjny  
mechanizm  
kwarcowy*

**NOWOŚĆ**



PL PW 1912 W

**NOWOŚĆ**



PL PW 1912 TS



PL PW 1912 TS

## ■ Zegar ścienny PL PW 1912 TS 608720 Zegar ścienny PL PW 1912 W 608731

- doskonale nadają się do pomieszczeń biurowych, szkół, urzędów
- zegary wyposażone w jasny, wyraźny cyferblat
- wyraźna, gruba wskazówka oraz duże cyfry ułatwiają odczytanie godziny nawet z dużej odległości
- rodzaj zasilania: bateria 1xAA
- obramowanie w kolorze białym (PL PW 1912 W) oraz srebrnym (PL PW 1912 TS)
- średnica: 300 mm

62<sup>00</sup>



ZEGARY / AKCESORIA

CB12CH

CB12GO



Skandynawska  
jakość,  
modne kolory,  
minimalistyczna  
stylistyka.

## ■ Zegar ścienny CB12CH 608690 Zegar ścienny CB12GO 608703

- doskonały zarówno do przestrzeni biurowych jak i w domu
- duży, przejrzysty cyferblat
- jasna, wyraźna tarcza
- rodzaj zasilania: bateria 1xAA
- atrakcyjne kolory do wyboru: srebrny oraz złoty
- wskazówki w kolorze obudowy
- metalowa obudowa
- średnica 300 mm

110<sup>00</sup>



# TESTERY BANKNOTÓW



Wszystkie oferowane testery pomagają w weryfikacji autentyczności banknotów EURO.



## Tester Wallner DL-01 605131

- światłówka ultrafioletowa (4W) do sprawdzenia elementów widocznych w ultrafiolecie połączona z tradycyjną latarką
- poręczny i praktyczny w użytkowaniu
- wygodny przełącznik ustawiający tryb na latarkę lub tester
- Zasilanie bateryjne - cztery baterie AA
- wymiary 162x54x25 mm

46<sup>00</sup>



## Tester Wallner DL-105 605051

- tester do sprawdzania autentyczności banknotów
- światłówka UV (4W) do sprawdzania elementów widocznych w ultrafiolecie
- wymiary: 180x120x76 mm

59<sup>00</sup>



## Tester Wallner DL-102 605061

- tester do sprawdzania autentyczności banknotów
- światłówka UV (6W) do sprawdzania elementów widocznych w ultrafiolecie
- osłona zabezpieczająca
- wymiary: 240x125x70 mm

68<sup>00</sup>



## Tester Wallner DL-1011 605031

- profesjonalny tester banknotów o trzech funkcjach
- światłówka UV (9W) do sprawdzania elementów widocznych w ultrafiolecie
- światłówka biała (4W) do sprawdzania znaków wodnych
- szkło powiększające do odczytywania mikrodruków
- wymiary: 200x120x160 mm

135<sup>00</sup>



## Światłówki do testerów

Tester	Światłówka	Kod	Cena za szt.
DL-1011	światłówka 4 W biała	605072	16,00
DL-109	światłówka 6 W biała	605082	17,50
DL-105	światłówka 4 W UV	605102	16,00
DL-102	światłówka 6 W UV	605092	17,50
DL-1011	światłówka 9 W UV	605112	18,50
DL-109	światłówka 11 W UV	605122	19,50



## Marker ultrafioletowy - Tajnopis 605011

- flamaster piszący w sposób widoczny wyłącznie w świetle lampy ultrafioletowej na przykład testera Wallner DL-07

11<sup>50</sup>

Tajnopis jest często stosowany do zabezpieczania wartościowych przedmiotów na wypadek kradzieży np.: rowerów, telefonów komórkowych, laptopów, tabletek. Tak oznakowane przedmioty nie pozostawiają wątpliwości przy identyfikacji przez Policję. Marker również idealnie nadaje się do nanoszenia numerów ewidencyjnych na elementy wyposażenia biura lub do oznakowania sprzedawanych przedmiotów.



# IDENTYFIKACJA

na targi, konferencje, sympozja, meetingi



Wycinany otwór



Wykorzystując dziurkacz szczelinowy, klips lub taśmę oraz folię laminacyjną i laminator można wykonać identyfikator w dowolnym rozmiarze.

## ■ Dziurkacz szczelinowy 602011

- do wykonywania podłużnych otworów
- otwory kształtem odpowiadające klipsom do identyfikatorów CT 210, CT 211, CT 212, CT 710, CT 905,
- funkcjonalny pojemnik na ścinki
- wielkość otworu: 13x4 mm

69<sup>00</sup>



czerwony

niebieski

granatowy

zielony

## ■ Taśma do holderów z klipsem

- szerokość taśmy 8 mm
- zaczep w formie klipsa - "żabki"
- zastosowanie do wszystkich typów holderów i identyfikatorów
- dostępne kolory: niebieski i czarny
- opakowanie 50 szt.

Cena opakowania 43<sup>00</sup>



niebieski

czarny

Kolor	Kod
niebieski	601223
czarny	601212

## ■ Taśma do holderów z zatrzaskiem

- szerokość taśmy 10 mm
- plastikowy biały zatrzask typu „click”
- zastosowanie do wszystkich typów holderów i identyfikatorów
- dostępne kolory taśmy: granatowy, niebieski, czerwony, zielony
- opakowanie 50 szt.

Cena opakowania 58<sup>00</sup>

Kolor	Kod
czerwony	601254
granatowy	601241
niebieski	601233
zielony	601265



## ■ Klips CT 210

601141

- metalowa „żabka” z paskiem
- pasek z mocnego, przezroczystego tworzywa
- metalowy zatrzask
- opakowanie 100 szt.

Cena opakowania 48<sup>00</sup>



## ■ Klips CT 211

601151

- metalowa „żabka” z paskiem
- pasek z mocnego, matowego tworzywa
- plastikowy zatrzask
- opakowanie 100 szt.

Cena opakowania 42<sup>00</sup>

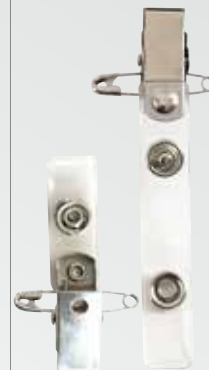

**NOWOŚĆ**

## ■ Klips CT 212 z agrafką

601271

- metalowa „żabka” z paskiem i agrafką
- pasek z mocnego przezroczystego tworzywa
- metalowy zatrzask
- opakowanie 100 szt.

Cena opakowania 49<sup>50</sup>



## ■ Klips CT 218

601161

- metalowy klips sprężynujący z agrafką
- mocowany na plastikowej płytce samoprzylepnej
- opakowanie 100 szt.

Cena opakowania 46<sup>00</sup>



## ■ Klips CT 710 P

601171

- plastikowy klips z paskiem
- pasek z matowego tworzywa
- plastikowy zatrzask
- opakowanie 100 szt.

Cena opakowania 42<sup>00</sup>

Kolor	Kod
biały	601181
niebieski	601193
czerwony	601204



## ■ Klips CT 905

601171

- metalowy klips typu „szelka”
- pasek z matowego tworzywa
- plastikowy zatrzask
- opakowanie 100 szt.

Cena opakowania 60<sup>00</sup>

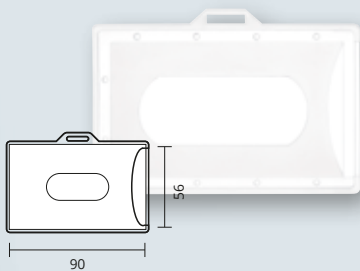

### Holder bez taśmy 601015

- sztywna osłona do kart plastikowych i wizytówek
- doskonale zabezpieczenie identyfikatora przed uszkodzeniem
- zastosowanie: wygodna kieszonka na karty plastikowe, magnetyczne lub kontroli dostępu
- wymiary holderu: wewnętrzny 90x56 mm zewnętrzny 92x59 mm

Opakowanie 50 szt. **42<sup>00</sup>**

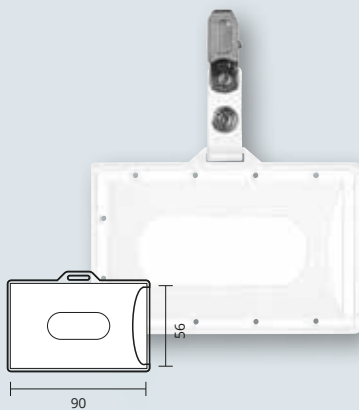

### Holder z klipsem 601025

- sztywna osłona do kart plastikowych i wizytówek
- pasek plastikowy z metalowym klipsem mocującym CT 210
- wymiary holderu: wewnętrzny 90x56 mm zewnętrzny 92x59 mm

Opakowanie 50 szt. **86<sup>00</sup>**



### Holder z taśmą

- sztywna osłona do kart plastikowych i wizytówek
- taśma szerokości 8 mm w kolorze zielonym, niebieskim lub czarnym
- wymiary holderu: wewnętrzny 90x56 mm zewnętrzny 92x59 mm

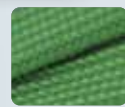

zielony  
601285

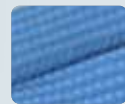

niebieski  
601033

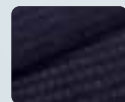

czarny  
601032

Opakowanie 50 szt. **69<sup>00</sup>**

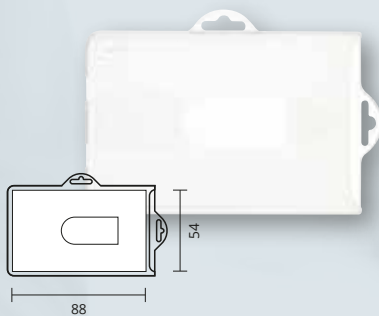

### Holder typ K - karta 601045

- sztywna osłona do identyfikatorów, kart plastikowych i wizytówek
- wymiary holderu: wewnętrzny 88x54 mm zewnętrzny 90x57 mm

Opakowanie 50 szt. **55<sup>00</sup>**

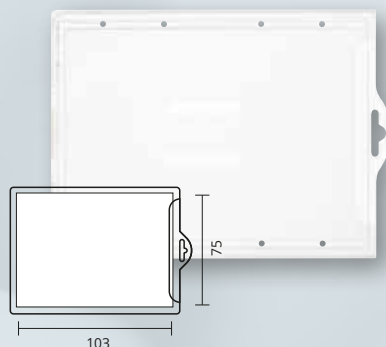

### Holder typ L - legitymacja 601055

- sztywna osłona do dokumentów typu legitymacja szkolna
- wymiary holderu: wewnętrzny 103x75 mm zewnętrzny 105x78 mm

Opakowanie 50 szt. **65<sup>00</sup>**

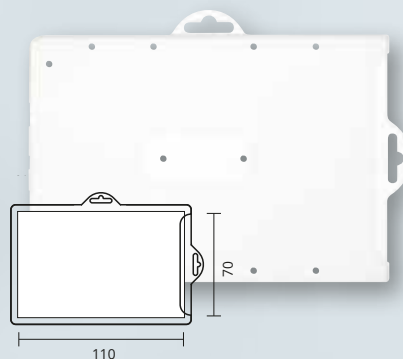

### Holder typ P - przepustka 601065

- sztywna osłona do dokumentów typu przepustki wojskowe, karty informacyjne
- wymiary holderu: wewnętrzny 110x70 mm zewnętrzny 113x74 mm

Opakowanie 50 szt. **75<sup>00</sup>**



### Holder 2K-V blue 601295

- holder na dwie karty
- dwie przezroczyste przegródki na karty
- miękkie przezroczyste tworzywo PVC o błękitnym zabarwieniu
- zastosowanie: wygodna kieszonka na wizytówki, karty plastikowe, magnetyczne lub kontroli dostępu
- wymiary holderu: wewnętrzny 54x86 mm zewnętrzny 55x90 mm

Opakowanie 50 szt. **81<sup>50</sup>**

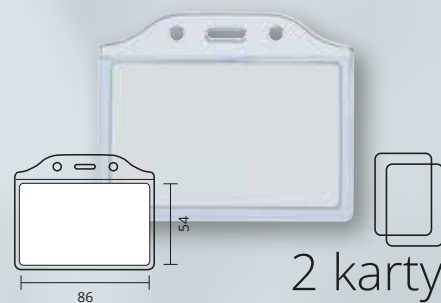

### Holder 2K-H blue 601305

- holder na dwie karty
- dwie przezroczyste przegródki na karty
- miękkie przezroczyste tworzywo PVC o błękitnym zabarwieniu
- zastosowanie: wygodna kieszonka na wizytówki, karty plastikowe, magnetyczne lub kontroli dostępu
- wymiary holderu: wewnętrzny 86x54 mm zewnętrzny 90x55 mm

Opakowanie 50 szt. **81<sup>50</sup>**

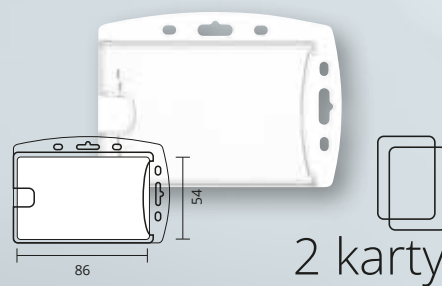

### Holder 2K clear 601315

- holder na dwie karty
- dwie przezroczyste przegródki na karty
- sztywne przezroczyste tworzywo PS
- możliwość zawieszenia w pionie lub w poziomie
- zastosowanie: wygodna kieszonka na wizytówki, karty plastikowe, magnetyczne lub kontroli dostępu
- wymiary holderu: wewnętrzny 86x54 mm zewnętrzny 90x55 mm

Opakowanie 50 szt. **73<sup>50</sup>**

Holdery i identyfikatory w zależności od potrzeb można zawiesić na szyi lub przywiązać do ubrania. Pełna oferta klipsów i taśm do identyfikatorów znajduje się na str. 83.

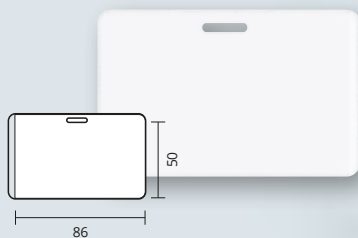

### ■ Kieszonka PLM 601095

- kieszonka z elastycznej, przezroczystej folii
- otwarta z boku
- wycięcie do założenia paska z klipsem np. CT 210
- wymiary: wewnętrzny 86x50 mm  
zewnętrzny 92x60 mm
- opakowanie 50 szt.

Cena opakowania 18<sup>00</sup>

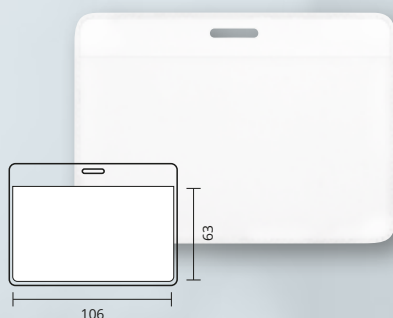

### ■ Kieszonka PLD 601085

- kieszonka z elastycznej, przezroczystej folii
- otwarta od góry
- wycięcie do założenia paska z klipsem np. CT 210
- wymiary: wewnętrzny 106x63 mm  
zewnętrzny 108x77 mm
- opakowanie 50 szt.

Cena opakowania 18<sup>00</sup>



### ■ Zawieszki do bagażu 601130

- blankiety z plakietkami do samodzielnej laminacji
- nie wymagają użycia laminatora
- prosty sposób na oznakowanie bagażu
- wymiary zewnętrzne zawieszki: 66x105 mm
- w zestawie 10 szt. blankietów wraz z pętelkami mocującymi

Cena opakowania 12<sup>00</sup>

Identyfikator targowy doskonale prezentuje się z taśmą do holderów.

Najczęściej stosowany format na imprezach targowych.

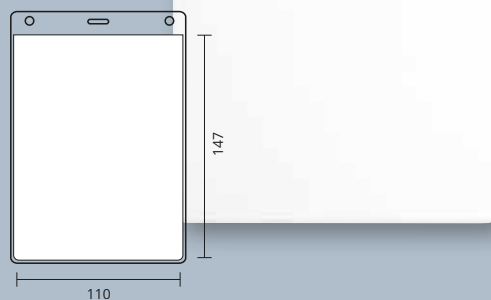

### ■ Identyfikator targowy 601325

- kieszonka z elastycznej, przezroczystej folii
- otwarta od góry
- wycięcie do założenia paska z klipsem np. CT 210
- dwa dodatkowe otwory do przyłączenia sznurka
- wymiary: wewnętrzny 110x147 mm  
zewnętrzny 115x165 mm
- opakowanie 50 szt.

Cena opakowania 36<sup>00</sup>

CT 123 najpopularniejszy identyfikator w Polsce

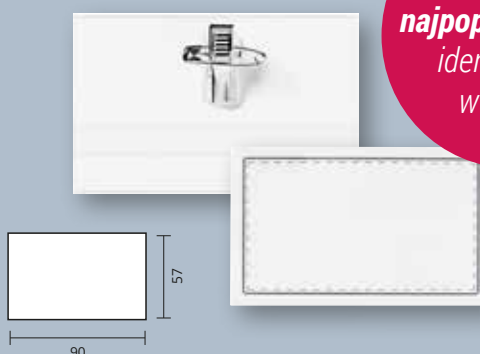

### ■ Identyfikator CT 123 601075

- identyfikator z przezroczystego, sztywnego tworzywa
- zaczep w formie klipsa sprężynującego i agrafki
- w komplecie kartonik z wydrukowaną ramką
- format 90x57 mm
- opakowanie 50 szt.

Cena opakowania 28<sup>00</sup>



**NOWOŚĆ**

Kieszonka magnetyczna na dokumenty, instrukcje i notatki. Materiał magnetyczny z tyłu kieszonki zapewnia dobre przyleganie do metalowych powierzchni. Przejroczysta folia z przodu zabezpiecza dokumenty przed zabrudzeniem lub uszkodzeniem i umożliwia ich łatwą wymianę.

### ■ Kieszonka magnetyczna A4 oraz A5

- kieszonki w formacie A4 i A5
- możliwość wielokrotnego przyklepienia do powierzchni metalowych takich jak: lodówka, zmywarka, tablice
- łatwa i szybka wymiana dokumentów
- budowa warstwowa:
  - spód** – powierzchnia magnetyczna, pokrywa całą kieszonkę, dzięki czemu nie odkleja się od powierzchni, nie pozostawia śladów
  - wierzch** – przezroczysta folia z zakładką w rogu kieszonki
- kieszonki A4 (opakowanie 2 sztuki), kieszonki A5 (opakowanie 3 sztuki)



Typ	Wymiary (mm)	Kod	Cena za op.
Kieszonki A4	220x305	601330	23,00
Kieszonki A5	157x217	601340	19,00



Materiał magnetyczny pokrywa całą kieszonkę, dzięki czemu jest ona stabilna i nie odkleja się.



Zakładka w rogu kieszonki pomaga umieścić dokument w środku i zabezpiecza przed wypadnięciem.



Umieszczony dokument możesz wymienić w łatwy i szybki sposób.

### ■ Prezentery ścienny

601281

- prezentery na ulotki i foldery formatu A4
- montowane do ściany
- sztywne przezroczyste tworzywo PS
- zwięźnięte ku dołowi
- wymiary: 255x250 góra 240 dół x 9,8 mm
- opakowanie 2 szt.

Cena za szt. 28<sup>00</sup>



Prezenter stojący V-06-A4 pionowy



Prezenter stojący H-06-A4 poziomy



Prezenter stojący H-06-A5 poziomy

### ■ Punkty magnetyczne mocujące

- kolorowe magnesy
- prosty i praktyczny sposób przymocowania dokumentu lub notatki do metalowego podłoża
- dostępne w pięciu rozmiarach
- opakowanie typu blister
- ilość magnesów w opakowaniu zależy od rozmiaru
- dostępne w kolorach: białym, czarnym, zielonym, niebieskim, czerwonym, żółtym oraz mix kolorów



Średnica (mm)	Ilość w opak.	Kod							Cena opak.
		biały	czarny	zielony	niebieski	czerwony	żółty	mix kolorów	
15	10	607371	607061	607275	607173	607224	607326	607010	4,80
20	6	607381	607071	607285	607183	607234	607336	607020	4,80
30	5	607391	607081	607295	607193	607244	607346	607030	4,80
40	4	607401	607091	607305	607203	607254	607356	607040	4,80
50	3	607411	607101	607315	607213	607264	607366	607050	4,80



Wizytownik stojący SRD 527



Wizytownik stojący SRD 517



Wizytownik stojący SRD 516

### ■ Prezenty stojące

- prezentery stojące pionowe lub poziome
- 6 przezroczystych, obracanych kart - sztywnych koszulek do wsuwania arkuszy
- możliwość prezentacji arkuszy w formacie 4 lub A5 np.: ulotek, informacji, cenników, menu, materiałów handlowych i reklamowych
- zastosowanie: szkoły, biura, punkty obsługi klienta, recepcje hotelowe, sale szkoleniowe, sklepy, stoiska targowe itp.
- opakowanie 2 szt.

Model	Wymiary (mm)	Kod	Cena za szt.
V-06-A4 pionowy	222 x 65 x 325	601274	39,00
H-06-A4 poziomy	309 x 65 x 237	601270	39,00
H-06-A5 poziomy	222 x 65 x 174	601275	26,00

### ■ Wizytowniki stojące SRD

- funkcjonalne wizytowniki stojące
- przezroczyste, sztywne tworzywo typu plexi
- zastosowanie: konferencje, przyjęcia okolicznościowe, szkolenia, przygotowanie wystaw i ekspozycji, umieszczanie napisów informacyjnych, cen, etykiet itp.
- wygodna, składana podstawa
- dostępne w trzech rozmiarach

Symbol	Wymiary (mm)	Ilość w opak.	Kod	Cena za opak.
SRD 516	80 x 57	36	601106	81,00
SRD 517	100 x 67	24	601114	70,80
SRD 527	200 x 80	12	601122	38,40

MINTRA®

# CLASSIC ORGANIZER

NOWOŚĆ

## Zestaw na biurko Classic

Praktyczny zestaw na biurko Classic składa się z 10 elementów:

- pojemnik na długopisy
- ramka na zdjęcie
- 8 podkładek pod kubek
- organizator na pocztę - wymiary 24,5x13,5 cm wysokość: 12 cm
- podkładka na biurko o wymiarach 63x38 cm
- opakowanie na chusteczki
- podkładka pod myszkę
- pojemnik na dokumenty
- kuweta na dokumenty
- pojemnik na karteczki do notowania
- dostępne kolory:  
brązowy, czarny

360<sup>00</sup>

Kolor	Kod
brązowy	601358
czarny	601362

*Elegancki zestaw na biurko stanowi nie tylko świetną dekorację, ale również ułatwi organizację dokumentów oraz akcesoriów biurowych. Idealny do gabinetu, kancelarii czy na biurko szefa*



NOWOŚĆ

## Pojemnik na dokumenty Classic

Pojemnik na dokumenty, który ulepszy organizację pracy na Twoim biurku. Dostępny w dwóch kolorach (brązowy i czarny) wzorowany na motywie ekologicznej skóry. Dzięki pojemnikowi dokumenty będą posortowane i zawsze pod ręką. Idealny do segregacji czasopism, katalogów, ulotek.

Wymiary: 100x320x260 mm

Cena za szt. 70<sup>00</sup>

Kolor	Kod
brązowy	601378
czarny	601382

PREZENTERY, WIZYTOWNIKI / PREZENTACJA



# Ratunek dla nadgarstków

## wygodna praca bez zmęczenia

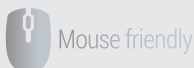

Mouse friendly



### ■ Podkładka pod mysz i nadgarstek TEA

- żelowa podkładka pod mysz z poduszką na nadgarstek o wymiarach 250x210 mm
- podtrzymuje nadgarstek w odpowiedniej pozycji podczas pracy przy komputerze
- pozwala zapobiegać powstawaniu zwyrodnień związanych z ciśnieniem nadgarstka
- antypoślizgowa powłoka zapobiega przesuwaniu się podkładki

Cena za szt. **44<sup>00</sup>**

Nazwa	Kolor	Kod
TEA 081	niebieski	608673
TEA 077	granatowy	608677
TEA 078	fioletowy	608678
TEA 079	czerwony	608674
TEA 080	czarny	608672

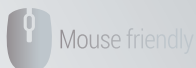

Mouse friendly



### ■ Podkładka pod mysz i nadgarstek TEA 053 608662

- żelowa podkładka pod mysz z poduszką na nadgarstek o wymiarach 230x190 mm
- podtrzymuje nadgarstek w odpowiedniej pozycji podczas pracy przy komputerze
- pozwala zapobiegać powstawaniu zwyrodnień związanych z ciśnieniem nadgarstka
- antypoślizgowa powłoka zapobiega przesuwaniu się podkładki
- miękki materiał w kolorze czarnym

Cena za szt. **26<sup>00</sup>**



### ■ Żelowa podkładka pod nadgarstek

- wyprofilowana podkładka pod nadgarstek
- podtrzymuje nadgarstek w odpowiedniej pozycji podczas pracy przy komputerze
- przezroczyste tworzywo wypełnione specjalnym żelom, który dodatkowo przyjemnie chłodzi
- antypoślizgowa powłoka
- wymiary: 118x80x25 mm

Cena za szt. **20<sup>00</sup>**

Kolor	Kod
czerwony	608644
niebieski	608643
czarny	608642

Ergonomiczne produkty do pracy przy komputerze



Mouse friendly



### ■ Podkładka pod mysz 3w1 608650

- ergonomiczna podkładka pod mysz, nadgarstek i łokieć
- równomierne odciążenie ręki podczas pracy przy komputerze
- pozwala zapobiegać powstawaniu zwyrodnień związanych z pracą przy komputerze
- doskonała na tzw. „łokieć tenisisty”, „łokieć golfisty” czy zespół cieśni nadgarstka
- antypoślizgowa powłoka zapobiega przesuwaniu się podkładki
- miękkie tworzywo w kolorze czarnym
- wymiary: 490x200x15 mm

Cena za szt. **80<sup>00</sup>**



Podparcie pod łokieć łagodzi dolegliwości związane z tzw. „łokciem tenisisty”.



Podparcie pod nadgarstek pomaga zapobiegać powstawaniu zwyrodnień związanych z pracą przy komputerze.



# Doskonały sposób na zachowanie porządku wokół komputera. Zyskaj dodatkową przestrzeń.

Zachowaj czyste  
i dobrze zorganizowane  
miejsce pracy

## Pomoc przed monitorem



i pamiętasz o wszystkim

### ■ Samoprzylepna listwa na monitor Memo 608630

- listwa organizacyjna do monitora
- umożliwia przyklejenie kartek samoprzylepnych z notatkami
- wykonana z przezroczystego PVC
- bezpieczny pasek kleju do przyklepienia ramki do monitora (nie zostawia śladów kleju)
- doskonały sposób na zachowanie porządku wokół komputera i organizację luźnych kartek
- wymiary 80x300x1,5 mm

Cena za szt. 13<sup>00</sup>

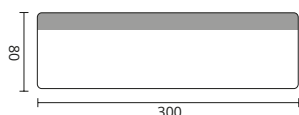

### ■ Samoprzylepna listwa na monitor Memo z zakładkami 608631

- listwa organizacyjna do monitora
- umożliwia przyklejenie kartek samoprzylepnych z notatkami
- wykonana z przezroczystego PVC
- bezpieczny pasek kleju do przyklepienia ramki do monitora (nie zostawia śladów kleju)
- dwie zakładki na górze i na dole listwy umożliwiają wsunięcie wizytówki lub zwykłej kartki z notatkami, nawet w formacie A4
- szczególnie przydatna w przypadku konieczności przepisywania tekstu na komputerze
- doskonały sposób na zachowanie porządku wokół komputera i organizację luźnych kartek
- wymiary 80x300x1,5 mm

Cena za szt. 15<sup>00</sup>

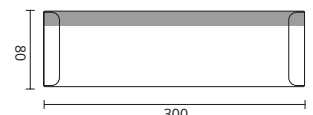

# LAMINATORY I FOLIE DLA POLIGRAFII

- najwyższej jakości folie rolowe do laminacji na gorąco i na zimno
- do laminowania wydruków offsetowych i cyfrowych
- **uszlachetnienie druku** poprzez błyszczące lub matowe wykończenie wydruku **uwypukła szczegóły i podbija barwy**
- zabezpiecza przed czynnikami mechanicznymi, chemicznymi i wilgocią

## METALIZOWANIE WYDRUKÓW CYFROWYCH



### ■ Laminator Excelam Eco 355

- urządzenie do metalizowania druków cyfrowych folią Digital Stamping
- laminator wyposażony w rewinder, zbierający folię cyfrową z arkusza
- panel sterowania z wyświetlaczem ciekłokrystalicznym
- maksymalna szerokość metalizacji 355 mm
- prędkość metalizacji 0,5 m/min.
- czas nagrzewania 7 minut
- mikroprocesorowa kontrola temperatury



### ■ Folia Digital Stamping

- folia przeznaczona do wybiórczej metalizacji druków cyfrowych
- dostępna w czterech kolorach:  
złoty, różowe złoto, srebrny, miedziany
- szerokość folii 320 mm, nawoje 100, 300 lub 500 mb.

## LAMINACJA FOLIAMI TERMICZNYMI



*W ofercie również szeroki wybór laminatorów i folii rolowych o różnej gramaturze i szerokości roli od 250 mm do 1010 mm!*

- Folie laminacyjne rolowe  
- polipropylenowe
- Folie laminacyjne rolowe  
- poliestrowe

### ■ Laminatory Excelam Hot II 355 Q / 655 Q





## **Materiały i urządzenia do wykonywania nadruków technologią sublimacji i UV**

Grawerton jest działem ARGO S.A. specjalizującym się w dystrybucji materiałów i urządzeń służących do wykonywania nadruków technologią sublimacji oraz drukarek UV.

Zarówno sublimacja jak i druk UV to bardzo efektywne metody wykonywania niskonakładowych, personalizowanych nadruków o fotograficznej jakości na bardzo szerokiej gamie produktów. Poznaj naszą pełną ofertę na stronie

[www.grawerton.pl](http://www.grawerton.pl)



**Grawerton technologies**  
**AMBER**  
**UV**

Drukarka Amber UV 4060 została stworzona, aby w pełni wykorzystać możliwości, które daje technologia druku UV. Umożliwia bezpośrednie wykonywanie nadruków na dowolnych produktach płaskich o rozmiarach do 40x60 cm (wysokości do 17 cm), oraz produktach owalnych o średnicy do 13,5 cm. Nadruki charakteryzują się żywą, nasyconą kolorystyką i doskonałą szczegółowością.

**DRUKARKI I ATRAMENTY  
PRASY TRANSFEROWE  
AKCESORIA  
PRODUKTY DO NADRUKU**

**NIEZWYKLE SZEROKI WYBÓR MATERIAŁÓW DO NADRUKU: CERAMIKA, TEKSTYLIA, METAL I WIELE INNYCH!**





# INDEKS ALFABETYCZNY

## A

Akcesoria do laminacji	44, 45
Akcesoria do komputera	88-89
Apteczki	76-77
Arkusze do oliwienia	6, 37
Artykuły BHP	79

## B

Bindownice:	
- do grzbietów plastikowych	46-51
- do grzbietów drutowych	50-51, 57-58
- kanałowe	61
Bindownice	
- tabele danych technicznych	49

## C

Carrier papierowy	42
Compactor C-500	23

## D

Dziurkacze archiwizacyjne	74
Dziurkacze szczelinowe	75, 83

## F

Folie do drukarek i ksero	53
Folie samoprzylepne do drukarek	53
Folie laminacyjne	44-45
Folie Prestige do bindowania	52

## G

Gilotyny	64-71
Gilotyny	
- tabela danych technicznych	71
Greenbindery	55
Grzbiety drutowe	59
Grzbiety plastikowe	54

## H

Holdery do kart plastikowych	84
------------------------------	----

## I

Identyfikatory	85
----------------	----

## K

Kartony do oprawy	52-53
Kasetki na pieniądze	78
Kieszonki na płyty CD	55
Kieszonki samoprzylepne	55
Klipsy archiwizujące	55
Klipsy do identyfikatorów	83
Kobra Cyclone	23
Kobra gilotyny	69
Kobra niszczarki	7-24
Kobra trymery	72

## L

Laminatory biurowe	38-42
Laminatory biurowe	
- tabela danych technicznych	42
Listwy wsuwane	55
Listwy zatrzaskowe	55

## M

Magnetyczne punkty mocujące	86
Materiały eksploatacyjne do:	
- bindowania	52-55
- laminacji	44-45
- termobindowania	63
Metaliczne folie barwiące	45

## N

Niszczarki	7-37
Niszczarki Kobra	
- tabela danych technicznych	25-29
Niszczarki Wallner	
- tabela danych technicznych	36-37

## O

Okładki do bindowania	52-53
Okładki kanałowe	60-61
Olej do niszczarek	6, 37
Oprawa drutowa	59
Oprawa kanałowa	60-61
Oprawa ręczna	55

## P

Podkładki pod mysz	88
Poradnik bindowanie	56
Poradnik ekologiczny	12
Poradnik laminacja	43
Poradnik niszczarki	4-5
Poradnik trymer i gilotyna	73
Prezenty	86

## S

Samoprzylepne listwy na monitor	89
Spirale RoCo	59
Szafki na klucze	78
Światłówki do testerów	82

## T

Tajnopis	82
Taśmy do holderów	83
Termobindownice	63
Termookładki	63
Testery banknotów	82
Trymery	72
Trymery	
- tabela danych technicznych	73

## W

Wallner bindownice	47
Wallner laminatory	40, 42
Wallner niszczarki	30-36
Wizytowniki stojące	87
Wpinki do segregatorów	55
Wycinaki wielofunkcyjne	75

## Z

Zaokrąglacze narożników	75
Zawieszki do bagażu	85
Zawieszki do kalendarzy	59
Zawieszki do kluczy	78
Zegary	80-81
Zszywacze archiwizacyjne	74
Zszywki	74

Wszystkie urządzenia elektryczne prezentowane w katalogu są przystosowane do zasilania napięciem 230V. Wszystkie dane techniczne i wymiary są podane w przybliżeniu. Producent zastrzega sobie możliwość wprowadzenia modyfikacji w rozwiązaniach technicznych i wzornictwie.

Niniejszy katalog jest informacją handlową i nie może być uznawany za ofertę w rozumieniu art. 66, ust.1 Kodeksu Cywilnego. Stanowi on zaproszenie do rokowań handlowych w rozumieniu art. 71 Kodeksu Cywilnego. Katalog przeznaczony jest dla szerokiego kręgu dystrybutorów oraz klientów instytucjonalnych.

UWAGA! Wszystkie ceny w katalogu są cenami PLN netto.

Ceny ujęte w naszym katalogu są cenami rekomendowanymi przez producenta i nie wiążą nabywców produktów oferowanych przez Argo S.A.

Ceny ustalano przy poziomie kursów złotych/kursów EUR i USD z września 2019. Istotne zmiany kursów lub przepisów polskiego prawa mogą być przyczyną zmiany cen.

W katalogu wykorzystano zdjęcia własne, z serwisu: stock.adobe.com oraz na licencji CC0.



Katalog towarów dostępny jest również w wersji elektronicznej na

ART OF CREATION  
**GALERIA<sup>®</sup>  
PAPIERU**

Galeria Papieru to marka szerokiej gamy produktów kreatywnych. Papiery scrapbookingowe i kartony ozdobne, dyplomy, arkusze barwne, koperty, papiery photo, okładki i teczki, akcesoria do bigowania i cięcia oraz akcesoria do zdobienia umożliwiają samodzielne wykonanie dowolnych prac.



Bogactwo faktur i kolorów umożliwia realizację dowolnych prac powstających w wyobraźni projektantów. Gotowe wzory pozwalają przy pomocy zwykłej drukarki lub długopisu wykonać niezwykle projekty.

**GALERIA PAPIERU  
W KATALOGU  
ŁADNE RZECZY**



**KATALOG  
2020**

przewodnik  
po artykułach piśmienniczych,  
funkcjonalnych notatnikach  
oraz bogatej ofercie Galerii Papieru

**ŁADNE RZECZY**



**KOBRA®**

**wallner**

**HANAMI**

**MINTRA**

**GALERIA  
FAZIERU**

**G** Grawertoni®

**Heikka**